













Axial Flow Fans

- with Guide Vane

Symbol	Bedeutung / Meaning	Symbol	Bedeutung / Meaning	Symbol	Bedeutung / Meaning
	5-Stufen-Steuergerät, transformatorisch 5-step transformer control		Drehzahlumschalter Speed control switch		Schaltplan Wiring diagram
	Steuergerät, stufenlos, transformatorisch Continuously adjustable transformer control		Geräteausschalter Off-Switch		explosionsgeschützt flame proof
	Steuergerät, stufenlos, elektronisch Continuously adjustable electronic control		Gewicht Weight		Abmessungen Dimensions
	Motorschutzschalter Motor protection switch		Schutzart Protection class		Zubehör Accessories

Größe Symbol	Benennung	Designation	Einheit Unit
A	Querschnittsfläche	Cross-section	m ²
c	Strömungsgeschwindigkeit	Flow speed	m/s
C _{400V}	Betriebskondensator	Capacitor	µF
D ₂	Durchmesser des Laufrades	Impeller diameter	m
d	Rohrdurchmesser	Pipe diameter	m
d _g	gleichwertiger Durchmesser	Equivalent diameter	m
Freq	Spannungssteller	Frequency Invertor Speed Controller	-
g	Fallbeschleunigung	Gravitational speed acceleration	m/s ²
I _N	Nennstrom	Rated current	A
I _A / I _N	Verhältnis Anlaufstrom zu Nennstrom	Ratio of starting current to rated current	
Δ I	Stromanstieg bei Teilspannung	Current increase in component voltage area	%
l	Rohr- bzw. Kanallänge	Pipe or channel length	m
L _{PA}	A-bewerteter Schalldruckpegel	Sound pressure level A-weighted	dB(A)
L _{WA}	A-bewerteter Schalleistungspegel	Sound power level A-weighted	dB(A)
L _{WA2}	Schalleistungspegel zur Umgebung	Sound power level to surrounding	dB(A)
L _{WA3}	Ansaugkanalschalleistungspegel	Inlet sound power level induct	dB(A)
L _{WA4}	Ausblaskanalschalleistungspegel	Outlet sound power level induct	dB(A)
L _{WA5}	Freiansaug-Schalleistungspegel	Inlet sound power level unducted	dB(A)
L _{WA6}	Freiausblas-Schalleistungspegel	Outlet sound power level unducted	dB(A)
n	Drehzahl	Speed	1/min (bzw. 1/s)
P ₁	Motoraufnahmeleistung	motor power consumption	kW (bzw. W)
p _{st} (p _{fa})	statischer Druck	Static pressure	Pa
Δ p _{st}	Differenz der statischen Drücke	Differential static pressure	Pa
Δ p _{fa min}	erforderlicher statischer Mindestgegendruck	min. required counter pressure	Pa
p _d	dynamischer Druck	Dynamic pressure	Pa
p _{d2}	dynamischer Druck am Ventilatoraustritt	Dynamic pressure at fan outlet	Pa
Δ p _d	Differenz der statischen Drücke	Differential dynamic pressure	Pa
p _t	Gesamtdruck	Total pressure	Pa
Δ p _t	Differenz der Gesamtdrücke	Difference of total pressures	Pa
T	Kelvin-Temperatur	Temperature in Kelvin	K
t	Celsius-Temperatur	Temperature in Celsius	°C
t _R	max. zulässige Fördertemperatur	max. permissable medium temperature	°C
u ₂	Umfangsgeschwindigkeit des Laufrades (außen)	Circumferential speed of the impeller (outside)	m/s
Ṁ	Volumenstrom	Volume flow	m ³ /h (bzw. m ³ /s)
ρ	Dichte des Fördermediums	Density of medium	kg/m ³
η	Wirkungsgrad	Efficiency	-
φ	Volumenzahl	Volume number	-
ψ	Druckzahl	Pressure number	-
ζ	Widerstandsbeiwert	Coefficient of drag	-
λR	Rohr- bzw. Kanalreibungsbeiwert	Coefficient of friction of channel or pipe	-

Inhaltsverzeichnis

Table of Content



Symbols and technical formula symbols.....	II
Table of Content.....	1
Axial Flow fans.....	2
Fan type code.....	2
Design features.....	2
Fan selection and installation.....	4
Fan performance curves.....	6
Dimensions.....	22
Wolter.....	IV

Typenschlüssel

Fan type code

AXV-AL 450-7 /26°-GV LH100 -2 SU 400°C/2Std

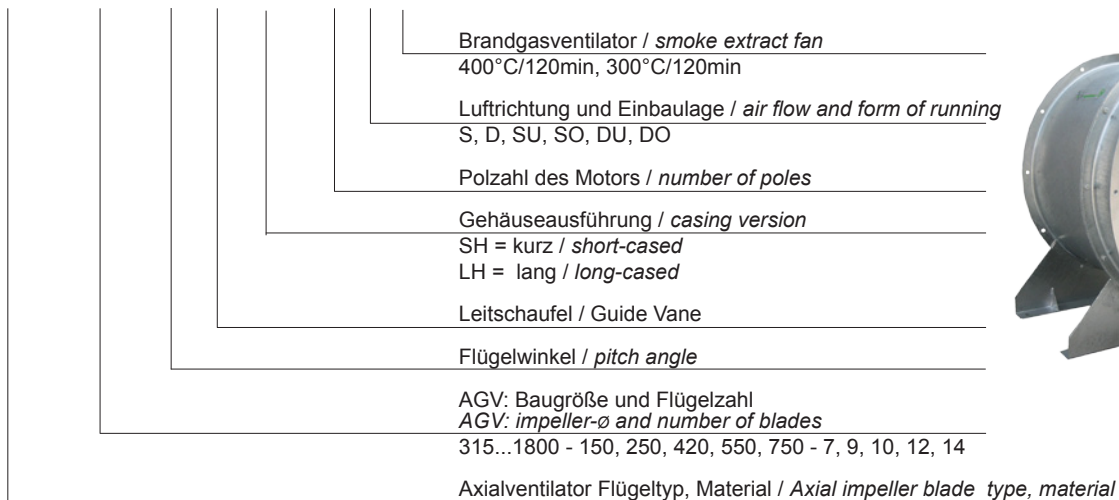

Eigenschaften und Ausführung

Baugrößen und Leistungsbereich

Wolter-AXV-GV ist die AXV Ventilator mit leitflügel, werden je nach den Anforderungen und Einbausituationen in verschiedenen Gehäuseausführungen von 315 mm bis 1600 mm Durchmesser gefertigt. Es lassen sich Luftmengen von 1.000 bis 200.000 m³/h bei statischen Drücken bis zu 1.500 Pa erzielen. Höhere Pressungen werden durch mehrstufige, gegenläufig hintereinander geschaltete Ventilatoren erreicht.

Entrauchungsbetrieb

Die Axialventilatoren der AXV-GV-Baureihe sind nach DIN EN 12101 Teil 3 für den Betrieb bei 300°C/60min (F300), 300°C/120 min, als auch bei 400°C/120min (F400) geprüft. Die folgenden Kennlinien gelten für den Betrieb bei Standardtemperaturen und für die Brandgasentrauchung bei 300°C/60min (F300) und 300°C/120 min. Sollten Sie Auslegungen für die Brandgasentrauchung bei 400°C/120min benötigen, so wenden Sie sich bitte an unseren technischen Vertrieb.

Gehäuse

Die Gehäuse der AGV Axialventilatoren sind aus feuerverzinktem Stahlblech gefertigt. Die Flansche sind an beiden Enden angeformt, der Lochkreis entspricht DIN 24 154, Reihe 2. Der Klemmenkasten der Langschachtausführung LH ist außen am Gehäuse angebracht, bei Motoren mit Nachschmiereinrichtung ist diese nach außen geführt.

Zur Drehrichtungskontrolle ist ein Sichtloch im Gehäuse vorgesehen. Bei der Langschachtausführung LH ist der Motor und das Laufrad von der Gehäuselänge umschlossen, bei der Kurzschachtausführung SH dagegen ragt der Motor über das Gehäuse hinaus.

Laufrad

Die eingebauten Laufräder, Naben und Schaufeln werden aus Aluminium-Druckguß hergestellt, die Schaufeln mit aerodynamischem Profil garantieren hohe Wirkungsgrade und sind geräuscharm. Die Nabenkonstruktion erlaubt eine stufenlose Verstellung des Schaufelwinkels im Stillstand. Die Schaufelzahl ist variabel, was den Leistungsbereich vergrößert.

Motor

Wolter verwendet Drehstrom-Motoren gem. IEC-Norm 34-1, auf Anforderung auch in EPACT-Ausführung. Die Motoren sind vollkommen geschlossene, oberflächengekühlte Kurzschluß-Läufer. Sie entsprechen im Standard der Schutzart IP 55, Iso-Klasse F. Auf Anfrage können Motoren höherer Schutzarten, für explosionsgeschützte Ausführungen oder polumschaltbare Motoren mit 2 oder 3 Drehzahlen mit Dahlanderschaltung oder getrennter Wicklung verbaut werden. Ebenso sind anwendungsspezifische Ausführungen möglich, etwa für den Einsatz im Schiffbau, der Nahrungsmittelindustrie oder der Trocknungstechnik. Die verwendeten Lager sind für eine Lebensdauer nach L 10 ausgelegt.

Einbaulage und Strömungsrichtung

Axialventilatoren der Baureihe AXV-GV lassen sich in unterschiedlichen Lagen problemlos einbauen. Die nebenstehend aufgezeigten Einbaulagen und Strömungsrichtungen werden standardmäßig ausgeführt und sind bei der Bestellung anzugeben. Ohne gesonderte Bestellangabe werden die Ventilatoren in Bauform D ausgeliefert.

Bei Einbau von spritzwassergeschützten Motoren muß die Strömungsrichtung auf jeden Fall angegeben werden. Drehrichtungs- und Lufrichtungspfeile sind am außen Gehäuse angebracht.

Luftleistungskennlinien

Die Kennlinien für diese Typenreihe wurden in Einbauart D (saug- und druckseitig angeschlossen, nach DIN 24 163, Teil 1) aufgenommen und zeigen die totale Druckerhöhung Δp_t als Funktion des Volumenstroms. Der dynamische Druck p_{qz} ist auf den Flanschquerschnitt am Ventilatoraustritt bezogen. Die Kennlinien sind bei Standard-Temperaturen ermittelt worden.

Schallentwicklung

Die Ermittlung der Schalleistungspegel erfolgt nach dem Hüllflächenverfahren nach DIN 45 635, Teil 38. In den Kennlinien ist der unbewertete Gesamtschalleistungspegel L_w angegeben. Der für die Auslegung von Schalldämpfern maßgebende Schalleistungspegel in den einzelnen Oktavbereichen kann aus folgender Formel ermittelt werden:

$$L_{WOKt} = L_w + L_{Wrel}$$

Die relativen Oktav-Schalleistungspegel L_{Wrel} bei den Oktav-Mittelfrequenzen sind den Tabellen zu entnehmen. Den A-bewerteten OktavSchalleistungspegel erhält man durch Addition des A-Filters für die entsprechende Frequenz. (A-Filter siehe Seite 7).

$$L_{WAOKt} = L_{WOKt} + L_{WrelA}$$

Durch logarithmische Addition aller Oktavschalleistungspegel kann der A-bewertete Schalleistungspegel ermittelt werden. (siehe Seite 7). Die Schalleistungspegel an der Saug- und Druckseite sind in etwa gleich groß.

$$L_{W5} \approx L_{W6}, L_{WA5} \approx L_{WA6}, L_{WA5} \approx L_{WA} - 3$$

Der Gehäuse-Schalleistungspegel L_{Wz} nach DIN 45 635, Teil 38 wird näherungsweise wie folgt ermittelt:

$$L_{Wz} = L_w - 15 \text{ dB(A)}$$

Den A-bewerteten Schalldruckpegel L_{pA} in 1m Abstand erhält man annähernd, indem man vom A-Schalleistungspegel L_{WA} 7 dB (A) abzieht. Zu beachten ist, dass Reflexionen und Raumcharakteristik, sowie Eigenfrequenzen die Größe des Schalldruckpegels unterschiedlich beeinflussen.

Bestellangaben

Bei der Bestellung des Ventilators sollten folgende Angaben gemacht werden:

- › Gehäuseausführung, Strömungsrichtung und Einbaulage
- › genaue Ventilatorbezeichnung und Typenangabe gemäß obenstehendem Typenschlüssel
- › Luftleistung in m³/h und statischer Druck des Ventilators in Pa bei einer Luftdichte von 1,2 kg/m³
- › vorgesehene Motorleistung
- › Spannung, Frequenz und Phasen der elektrischen Zuleitung
- › notwendige Zubehörteile

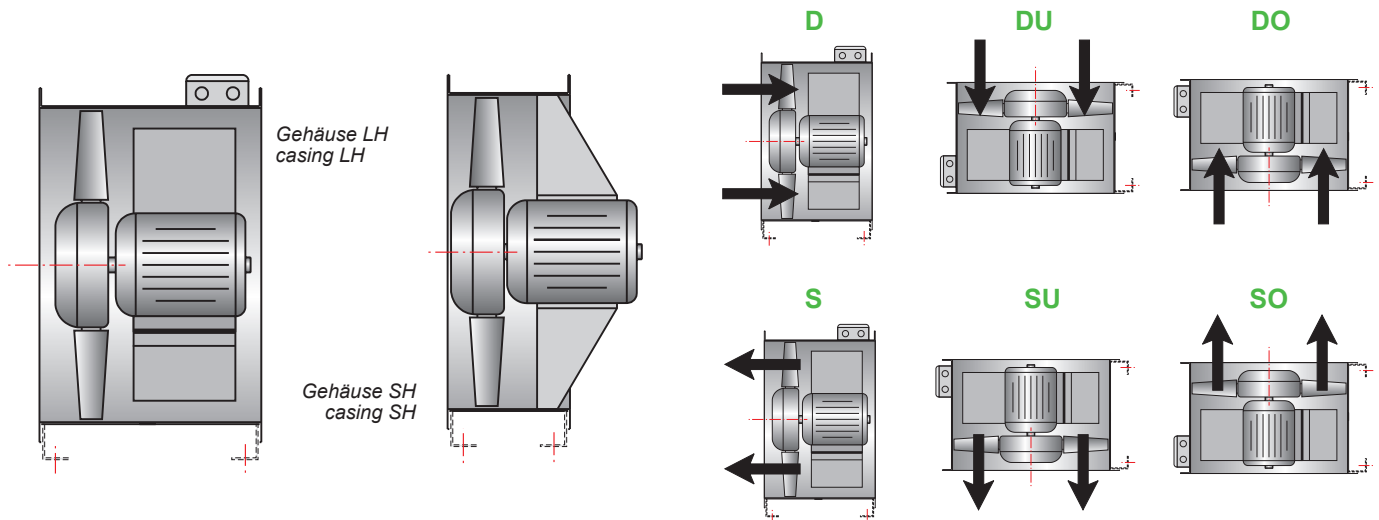

Design features

Types and duty range

Wolter **AXV-GV** fan is the AXV Axial flow fan with guide vane, it can be used for various applications in ventilation and process air technology. Standard diameters range from 315 to 1600mm, with airflow rates of up to 200.000 m³/h at static pressure increases of up to 1.500 Pa. Higher pressures can be achieved by using contra-rotating multi-stage fans.

Smoke spill operation

The AXV-GV range of axial fans is designed and tested to operate at standard temperatures as well as at elevated temperatures of 300°C for 60 (F300) and 120 minutes and 400°C for at least 120 minutes (F400), according to DIN EN ISO 12101, part 3. The following fan curves are valid for standard temperatures and 300°/60(120) minutes operation. To select a fan for 400°C/120 minutes operation, please contact our technical support.

Casing

Fan casings, are hot-dip galvanised. Flanges are rolled, the pitch circles of holes are in accordance with DIN 24 154, R2.

- ▶ LH - Long-cased axial fan, with external terminal box
- ▶ SH - Short-cased axial fan

If motors require additional lubrication, tubes and grease-nipples are fitted to the outside of the fan casing. An inspection hole, closed by a rubber plug, allows to control the direction of rotation.

Impellers

AGV impeller, hubs and blades are made off pressure-cast aluminium alloy, the aerodynamical profile guarantees high efficiency and low noise levels. The pitch angle is adjustable during standstill. The variable number of blades the expands the performance range.

Motor

Wolter uses closed squirrel cage motors according to IEC 34, if required also in accordance with EPACT. Standard motors are class F with IP 55 protection class. Multi speed versions with 2 or 3 speeds (Dahlander circuit or separate windings) are also available, as well as explosion-proof versions or specific industrial executions such as marine-type fans. The motor bearings have a L 10 life.

Forms of running

Wolter AXV-GV axial flow fans are available for all forms of running. The above chart shows all standard forms of running. Please indicate the required configuration when ordering. Without specific instructions, fans will be delivered in configuration D. Arrows outside the fan casing indicates the correct direction of rotation and airflow.

Fan performance curves

The performance curves for these fan types have been established in mounting position D (according to DIN 24 163, part 1, and BS 848, part 1 standard, duct connected to inlet and outlet sides) and represent the total pressure increase Δp , as a function of the volume flow. The dynamic pressure p_{d2} refers to the flange cross-sectional area at the of the fan.

Sound levels

The sound levels are in accordance to DIN 45 635, section 38 and BS 848 part 2 standard. The performance curves show the unweighted total sound power levels L_W . The octave sound power level is important for the selection of suitable sound attenuators. It is calculated as follows:

$$L_{WOKt} = L_W + L_{Wrel}$$

The relative octave sound power level L_{Wrel} at octave medium frequency can be taken from the tables. The A-weighted octave sound power level is obtained by applying the A-filter (see page 7):

$$L_{WAOKt} = L_{WOKt} + L_{WrelA}$$

The A-weighted sound power level L_{WA} is obtained by logarithmic addition of all A-weighted octave sound power levels (see page 7). The sound power level on suction and outlet sides are approximately equal.

$$L_{W5} \approx L_{W6}, \quad L_{WA5} \approx L_{WA6}, \quad L_{WA5} \approx L_{WA} - 3$$

The sound power level radiated from the casing, L_{Wz2} , according to DIN 45 635, part 38, is calculated by the following approximation formula:

$$L_{Wz2} = L_W - 15 \text{ dB(A)}$$

The A-weighted sound pressure level L_{pA} at a distance of 1 metre is calculated approximately by deducting 7 dB(A) from the A-weighted sound power level L_{WA} . It is important to note that reflexion and environmental characteristics as well as resonant frequencies influence the sound pressure levels in different ways.

Ordering designations

When ordering, please provide the following information:

- ▶ fan type code (see opposite page), casing version and form of running
- ▶ duty required at standard air temperature (air volume in m³/h at static pressure in Pa)
- ▶ motor power rating in kW
- ▶ electrical supply
- ▶ required ancillary equipment

Hinweise zu Auslegung und Einbau

Auslegung

Bei der Ventilatorauslegung anhand der Kennlinien ist darauf zu achten, daß die zum benötigten Betriebspunkt jeweils oberhalb liegende Kennlinie gewählt wird. Der Ventilator sollte so gewählt werden, dass der geforderte Betriebspunkt möglichst in der Mitte der Kennlinie im Bereich der besten Wirkungsgrade liegt. Bei Auslegungen nahe an der oberen Grenze der Kennlinie besteht die Gefahr des Abrißbetriebs. Die mechanischen Belastungen auf das Laufrad können in diesem Fall so groß werden, daß das Laufrad zerstört wird. Um die größtmögliche Betriebssicherheit zu gewährleisten sollte der Motor nach dem maximalen Kraftbedarf innerhalb der Flügelwinkelkennlinie dimensioniert werden, eine etwaige Motorüberlastung ist in diesem Fall ausgeschlossen (siehe Auswahlbeispiel auf der folgenden Seite).

Ventilatoreinbau

Beim Einbau der Ventilatoren sind folgende Hinweise zu beachten:

- Die An- und Abströmung bei frei ansaugenden und ausblasenden Ventilatoren sollte so gewählt werden, daß saugseitig und druckseitig mindestens ein freier Abstandsraum von 1,5 x Ventilatordurchmesser zum nächsten Bauteil gegeben ist. Die Saugseite sollte mit einer Einströmdüse versehen werden um eine gleichmäßige Anströmung zu gewährleisten. Bei Ventilatoren mit großen Leistungen ist die Verwendung eines Ausblasdiffusors ratsam, um so eine Druckrückgewinnung zu erzielen.
- Bei Ventilatoren, die in eine Rohr- oder Kanalleitung eingebaut werden, sollten die saug- und druckseitigen Anschlußteile (Umlenkungen, Filter, Kulissenschalldämpfer, Rohrschalldämpfer mit Innenkern) mit den notwendigen Radien bzw. Abständen zum Ventilator versehen sein. Die flexiblen Verbindungen sind glatt und straff einzubauen, so daß sie nicht in den Ventilatorquerschnitt hineinragen. Bei Mißachtung der Einbaurichtlinien besteht die Gefahr von Leistungsverlusten (siehe Abbildungen).

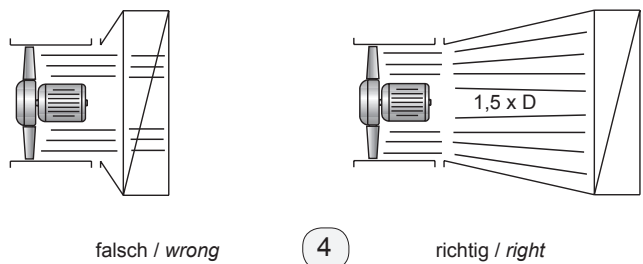
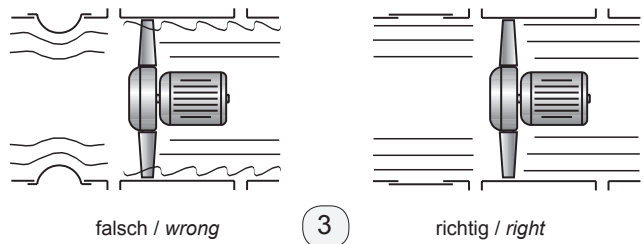
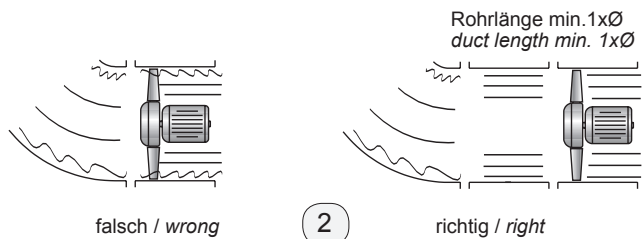
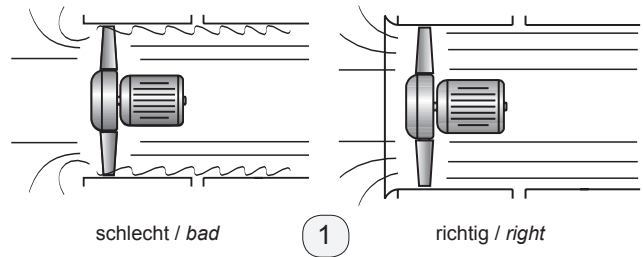

Fan selection and installation

Fan selection

Please select fans according to the nearest performance curve above the required duty point. The middle range of each fan curve is the area of highest efficiency. Do not select fans at the upper end of the fan curve, as this might cause the fan to work in stall. In order to avoid motor overloading, please select motors according to the peak power of the respective performance curve. Please refer to the selection example on the following page.

Fan installation

When installing the fan, please consider the following instructions:

- Fans with free inlet and outlet should be installed with an unobstructed distance of at least 1,5 x fan diameter on suction and pressure sides. Fans should have a bellmouth on the inlet side in order to assure optimal incoming flow. A diffuser mounted on the pressure side will increase efficiency.
- When installing fans in a ducted system, adequate distance to other structural parts such as bends, filters and silencers should be provided for. A sharp bend radius of the duct near the suction or pressure side of the fan is to be avoided. Flexible connections are to be installed in a way that does not obstruct the outlet cross section of the fan (see following page).



Auswahlbeispiel

Geforderter Betriebspunkt

- › Volumenstrom: 3,8 m³/s
- › statischer Druck: 50 Pa

Bei der Bestimmung der statischen Druckerhöhung ist über die dynamische Druckverlustkurve der Wert für p_d zu bestimmen (90 Pa dynamisch + 50 Pa statisch = 140 Pa Totaldruck)

- › Ventilatorumdrehzahl: 1.440 1/min (4-polig)

Vorgehensweise:

In der für diesen Leistungsbereich relevanten Kennlinie wird der Volumenstrom und Druckerhöhung abgetragen.

Aus dem Schnittpunkt ergeben sich folgende Angaben:

- › Motordrehzahl oder Polzahl: 1.440 1/min - 4-polig
- › Flügelwinkel: 20 Grad
- › Ventilatorwirkungsgrad: 58 %
- › GesamtSchalleistungspegel: 87 dB

Selection example

Required duty point

- › Volume flow : 3,8 m³/s
- › Static pressure: 50 Pa

In order to calculate the total pressure, please add velocity pressure to static pressure (90 Pa dynamic pressure + 50 Pa static pressure = 140 Pa total pressure)

- › Fan speed: 1.440 1/min (4-pole)

Using the fan curve

Having chosen a fan with adequate performance range for the required duty point, plot volume flow and pressure.

At the point of intersection, the following data can be read:

- › Motor speed or number of poles 1.440 1/min - 4-pole
- › Pitch angle: 20 degrees
- › Fan efficiency: 58 %
- › Sound power level: 87 dB

Ventilator-Kennlinie Performance curve

50 Hz AXV 630-7

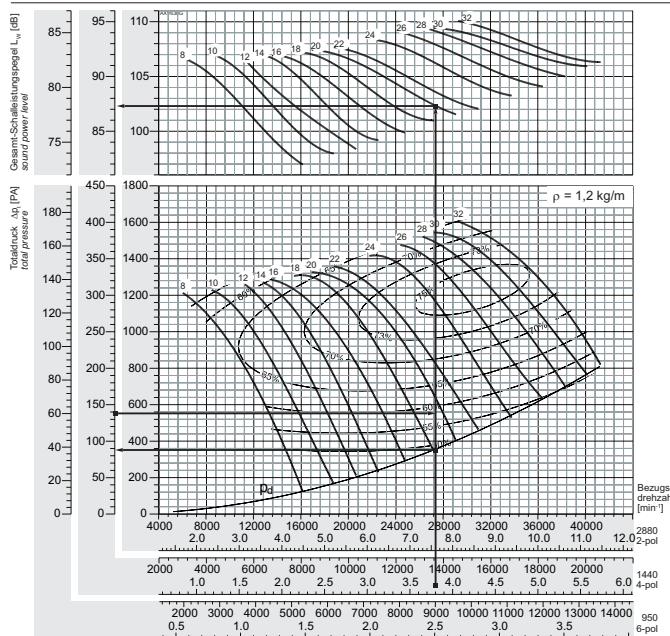

n [min ⁻¹]	Winkel / pitch angle [°]												Relative Frequenzspektrum relative frequency spectrum ΔL in dB/Okt								
	8	10	12	14	16	18	20	22	24	26	28	30	32	63	125	250	500	1k	2k	4k	8k
950 motor	0,15	0,20	0,25	0,28	0,29	0,33	0,36	0,40	0,47	0,55	0,61	0,64	0,71	-3	-5	-7	-7	-8	-12	-18	-24
1440 motor	0,53	0,69	0,88	0,96	1,02	1,15	1,24	1,41	1,65	1,90	2,11	2,22	2,47	-5	-6	-5	-6	-7	-10	-15	-21
2880 motor	4,24	5,52	7,04	7,68	8,16	9,20	9,92	11,3	13,2	15,2	16,9	17,8	19,8	-5	-10	-7	-5	-7	-8	-12	-18

Bestimmung der Motorleistung im Betriebspunkt

Es gibt zwei Möglichkeiten, die zugehörige Motorleistung zu bestimmen:

- 1) Berechnung des Kraftbedarfs im Betriebspunkt:

$$P_L \text{ [kW]} = \frac{\dot{V} \text{ [m}^3\text{/s]} \cdot \Delta p \text{ [Pa]}}{\eta \text{ [\%]} \cdot 10} = \frac{3,8 \text{ m}^3\text{/s} \cdot 140 \text{ Pa}}{58 \cdot 10} = 0,91 \text{ kW}$$

Motorleistung: 1,1 kW

- 2) Bestimmung der Motorleistung nach der maximalen Aufnahmeleistung gemäß Tabelle unterhalb der Kennlinie: 1,24 kW

Motorleistung: 1,5 kW

Die Angabe der maximalen Aufnahmeleistung ist die des Maximalwertes über die gesamte Flügelwinkelkurve im schlechtesten Fall.

Die Berechnung des Geräuschpegels im geforderten Betriebspunkt ist auf Seite 7 ausführlich beschrieben.

Calculation of motor power:

There are two possibilities to calculate the motor power:

- 1) Calculation of absorbed power in duty point

$$P_L \text{ [kW]} = \frac{\dot{V} \text{ [m}^3\text{/s]} \cdot \Delta p \text{ [Pa]}}{\eta \text{ [\%]} \cdot 10} = \frac{3,8 \text{ m}^3\text{/s} \cdot 140 \text{ Pa}}{58 \cdot 10} = 0,91 \text{ kW}$$

Motor power: 1,1 kW

- 2) Calculation according to peak absorbed power, see table below the fan curve: 1,24 kW

Motor power: 1,5 kW

The given peak absorbed power is the maximum shaft absorbed power over the whole pitch angle curve in.

The calculation of sound levels in the duty point is described on page 7.

Axialventilatoren

Axial Flow Fans

AXV 315-7-GV, 50 Hz

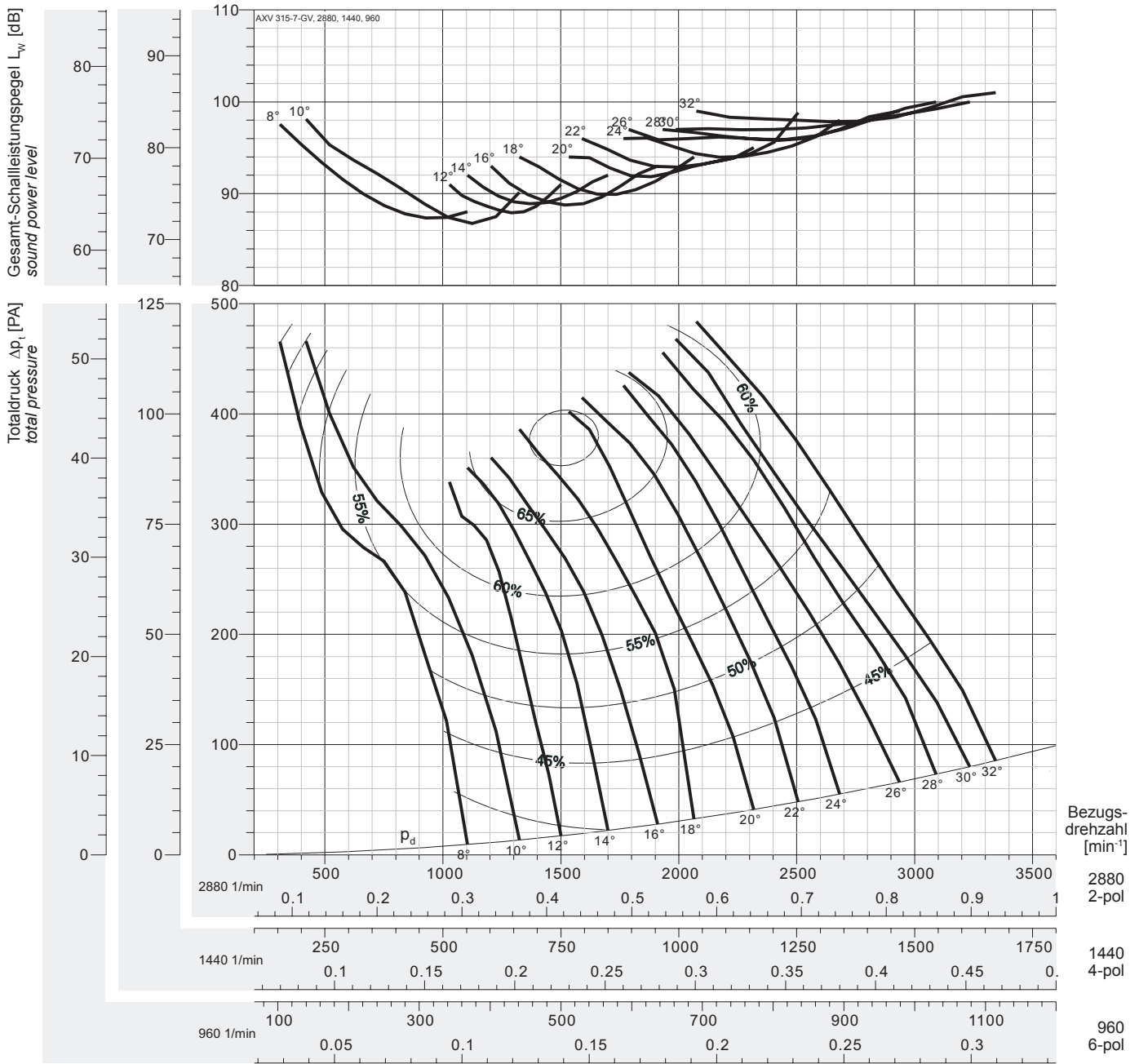

Ausführung für Entrauchungsbetrieb 400°C/120min auf Anfrage.
Smoke-extract version 400°C/120min on request.

max. Aufnahmeleistung P_{Lmax}
peak absorbed power [kW]

Relative Frequenzspektr
relative frequency spectrum L_{WArel} in $\Delta dB/Okt$

n [min ⁻¹]	Flügelwinkel / pitch angle [°]												Oktavb.-Mittenfr. / Octave band mid-fr. [Hz]											
	8	10	12	14	16	18	20	22	24	26	28	30	32	63	125	250	500	1k	2k	4k	8k			
960 motor	0,01	0,01	0,01	0,01	0,01	0,01	0,01	0,01	0,02	0,02	0,02	0,02	0,02	-7	-5	-7	-9	-10	-15	-21	-22			
	0,37																							
1440 motor	0,02	0,02	0,02	0,02	0,02	0,03	0,03	0,03	0,04	0,04	0,05	0,05	0,06	-5	-6	-5	-6	-7	-10	-15	-21			
	0,37																							
2880 motor	0,10	0,14	0,15	0,17	0,19	0,22	0,26	0,28	0,32	0,35	0,39	0,42	0,46	-5	-10	-7	-5	-7	-8	-12	-18			
	0,37																							

Abmessungen + Zubehör Seite / Dimensions + Accessories page 23-24



GL-AXV



RSG-AXV

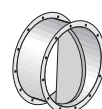

LRK

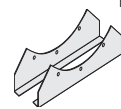

MF

Axialventilatoren

Axial Flow Fans

AXV 400-7-GV, 50 Hz

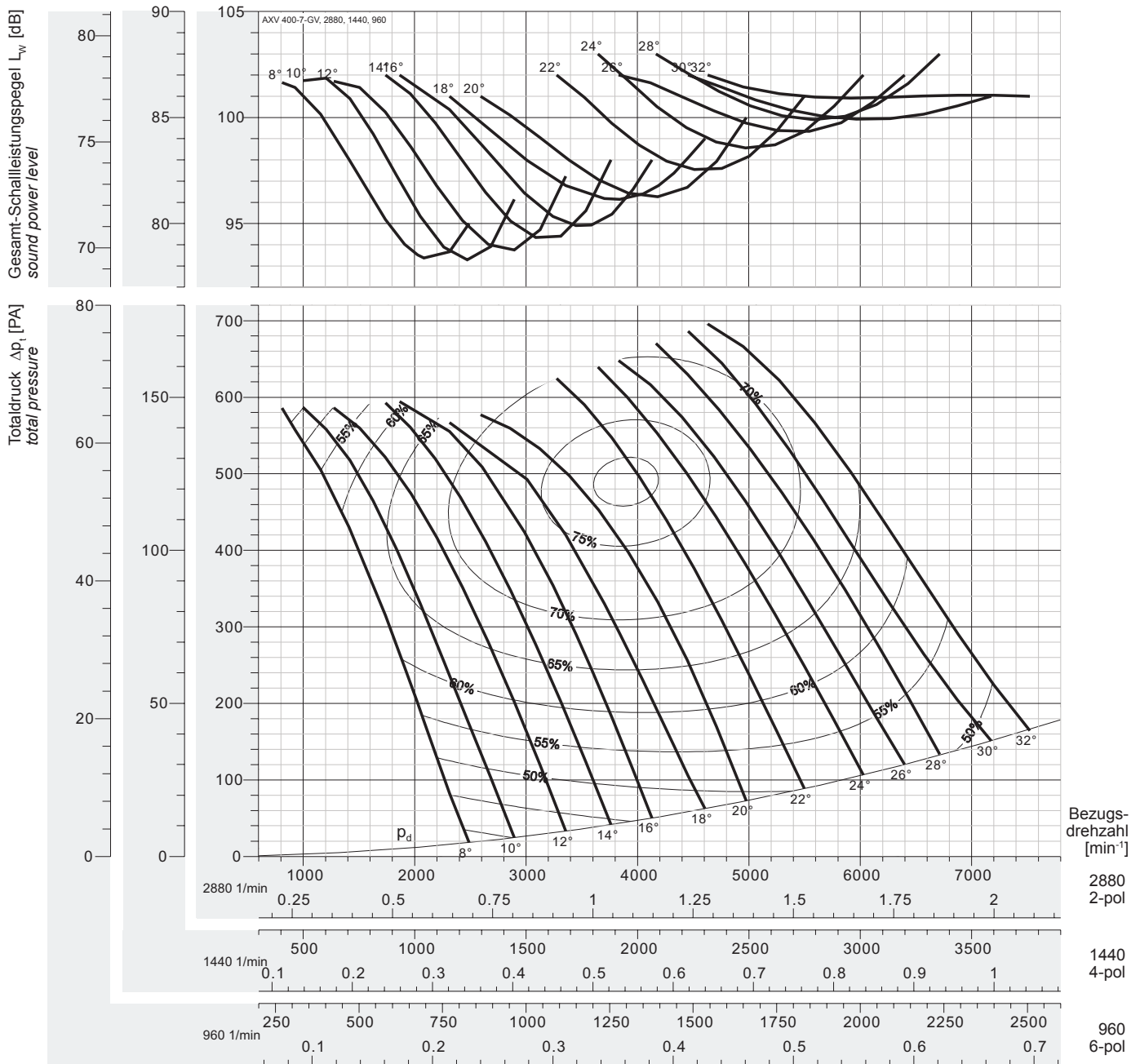

Ausführung für Entrauchungsbetrieb 400°C/120min auf Anfrage.
Smoke-extract version 400°C/120min on request.

max. Aufnahmeleistung P_{Lmax}
peak absorbed power [kW]

Relative Frequenzspektren
relative frequency spectrum L_{WArel} in $\Delta dB/Okt$

n [min ⁻¹]	Flügelwinkel / pitch angle [°]												Oktavb.-Mittenfr. / Octave band mid-fr. [Hz]											
	8	10	12	14	16	18	20	22	24	26	28	30	32	63	125	250	500	1k	2k	4k	8k			
960 motor	0,01	0,01	0,02	0,02	0,02	0,02	0,02	0,03	0,03	0,04	0,04	0,05	0,05	-5	-6	-5	-6	-7	-10	-15	-21			
	0,37																							
1440 motor	0,04	0,04	0,05	0,07	0,07	0,07	0,08	0,10	0,12	0,12	0,14	0,16	0,17	-5	-6	-5	-6	-7	-10	-15	-21			
	0,37																							
2880 motor	0,29	0,35	0,42	0,53	0,55	0,56	0,64	0,81	0,92	0,99	1,11	1,31	1,37	-5	-10	-7	-5	-7	-8	-12	-18			
	0,37		0,55		0,75		1,1		1,5															

Abmessungen + Zubehör Seite / Dimensions + Accessories page 23-24



GL-AXV



RSG-AXV

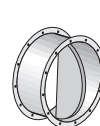

LRK

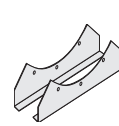

MF



AXV 450-7-GV, 50 Hz

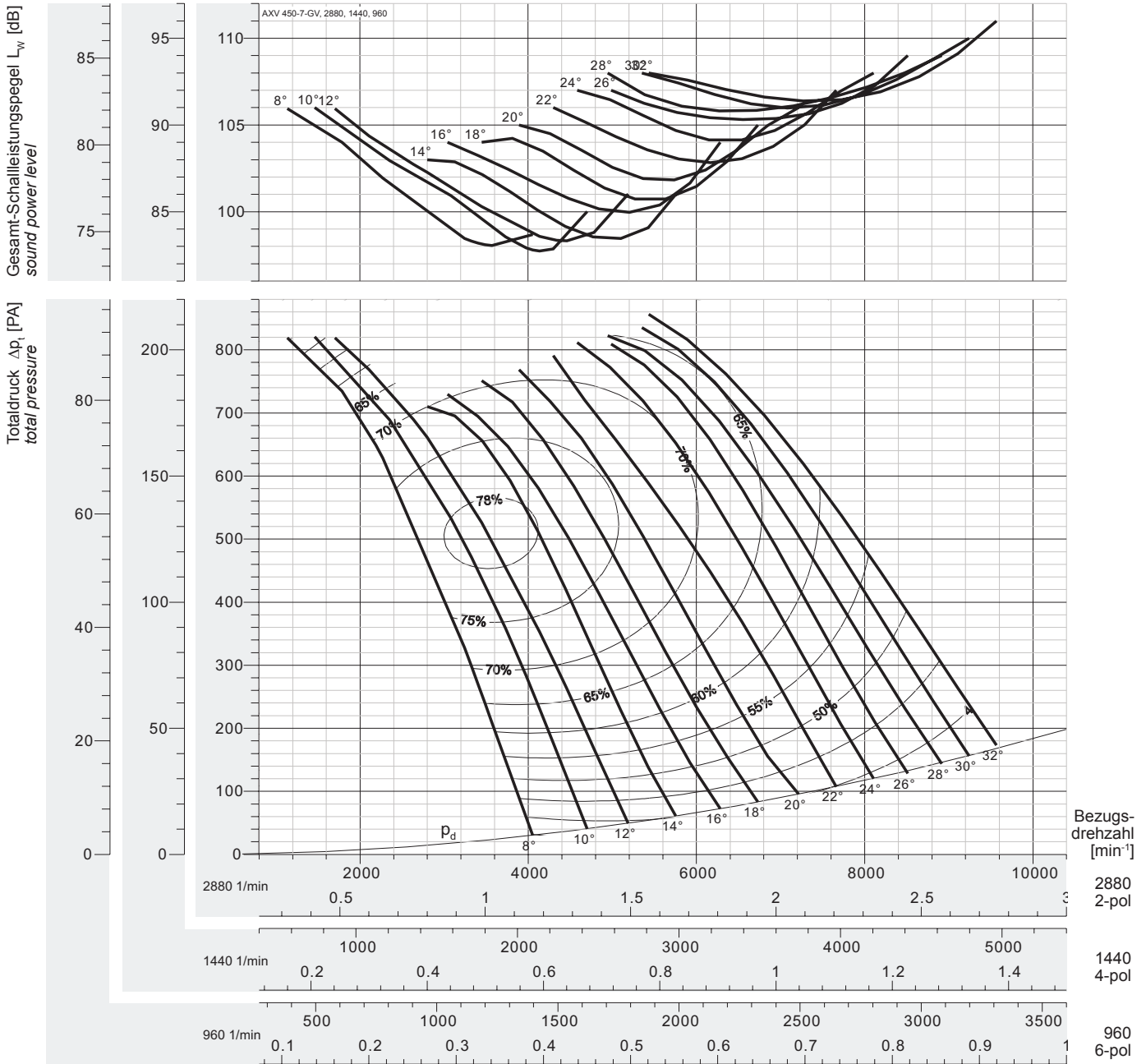

Ausführung für Entrauchungsbetrieb 400°C/120min auf Anfrage.
Smoke-extract version for 400°C/120min on request.

max. Aufnahmeleistung P_{Lmax}
peak absorbed power [kW]

Volumenstrom / volume flow \dot{V} [m³/h]
[m³/s]

Relative Frequenzspektrien
relative frequency spectrum L_{WArel} in $\Delta dB/Okt$

n [min ⁻¹]	Flügelwinkel / pitch angle [°]												Oktavb.-Mittenfr. / Octave band mid-fr. [Hz]											
	8	10	12	14	16	18	20	22	24	26	28	30	32	63	125	250	500	1k	2k	4k	8k			
960 motor	0,02	0,03	0,03	0,03	0,03	0,04	0,05	0,05	0,06	0,07	0,07	0,08	0,08	-3	-5	-7	-7	-8	-12	-18	-24			
	0,37																							
1440 motor	0,07	0,10	0,11	0,11	0,11	0,13	0,15	0,18	0,20	0,22	0,23	0,25	0,27	-5	-6	-5	-6	-7	-10	-15	-21			
	0,37																							
2880 motor	0,56	0,80	0,88	0,88	0,89	1,04	1,20	1,44	1,60	1,76	1,84	2,00	2,16	-5	-10	-7	-5	-7	-8	-12	-18			
	0,75	1,1					1,5	2,2																

Abmessungen + Zubehör Seite / Dimensions + Accessories page 23-24

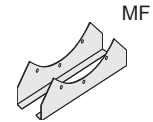
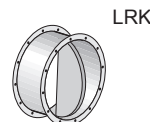
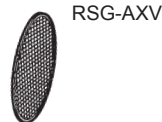

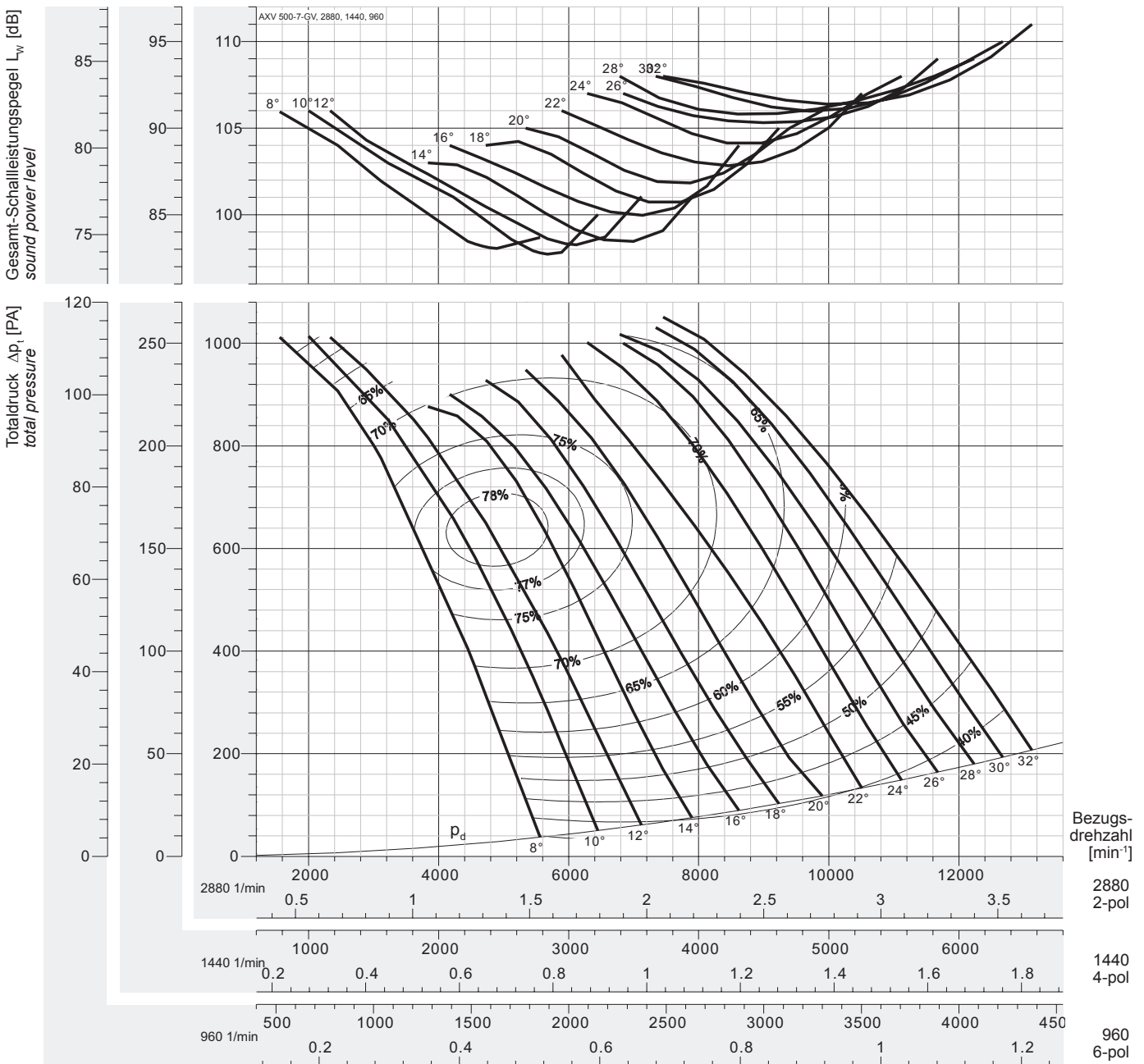

Ausführung für Entrauchungsbetrieb 400°C/120min auf Anfrage.
Smoke-extract version 400°C/120min on request.

max. Aufnahmeleistung P_{Lmax}
peak absorbed power [kW]

Volumenstrom / volume flow \dot{V} [m³/h]
[m³/s]

Relative Frequenzspektren
relative frequency spectrum L_{WArel} in $\Delta dB/Okt$

n [min ⁻¹]	Flügelwinkel / pitch angle [°]												Oktavb.-Mittenfr. / Octave band mid-fr. [Hz]											
	8	10	12	14	16	18	20	22	24	26	28	30	32	63	125	250	500	1k	2k	4k	8k			
960 motor	0,04	0,05	0,06	0,06	0,06	0,07	0,08	0,09	0,10	0,11	0,12	0,13	0,13	-3	-5	-7	-7	-8	-12	-18	-24			
	0,37																							
1440 motor	0,12	0,17	0,18	0,19	0,19	0,22	0,25	0,30	0,34	0,37	0,39	0,43	0,45	-5	-6	-5	-6	-7	-10	-15	-21			
	0,37																							
2880 motor	0,96	1,44	1,51	1,52	1,53	1,76	2,00	2,40	2,72	2,96	3,12	3,44	3,60	-5	-10	-7	-5	-7	-8	-12	-18			
	1,1	1,5	2,2					3			4													

Abmessungen + Zubehör Seite / Dimensions + Accessories page 23-24



GL-AXV



RSG-AXV

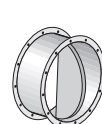

LRK

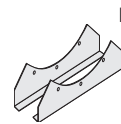

MF



AXV 560-9-GV, 50 Hz

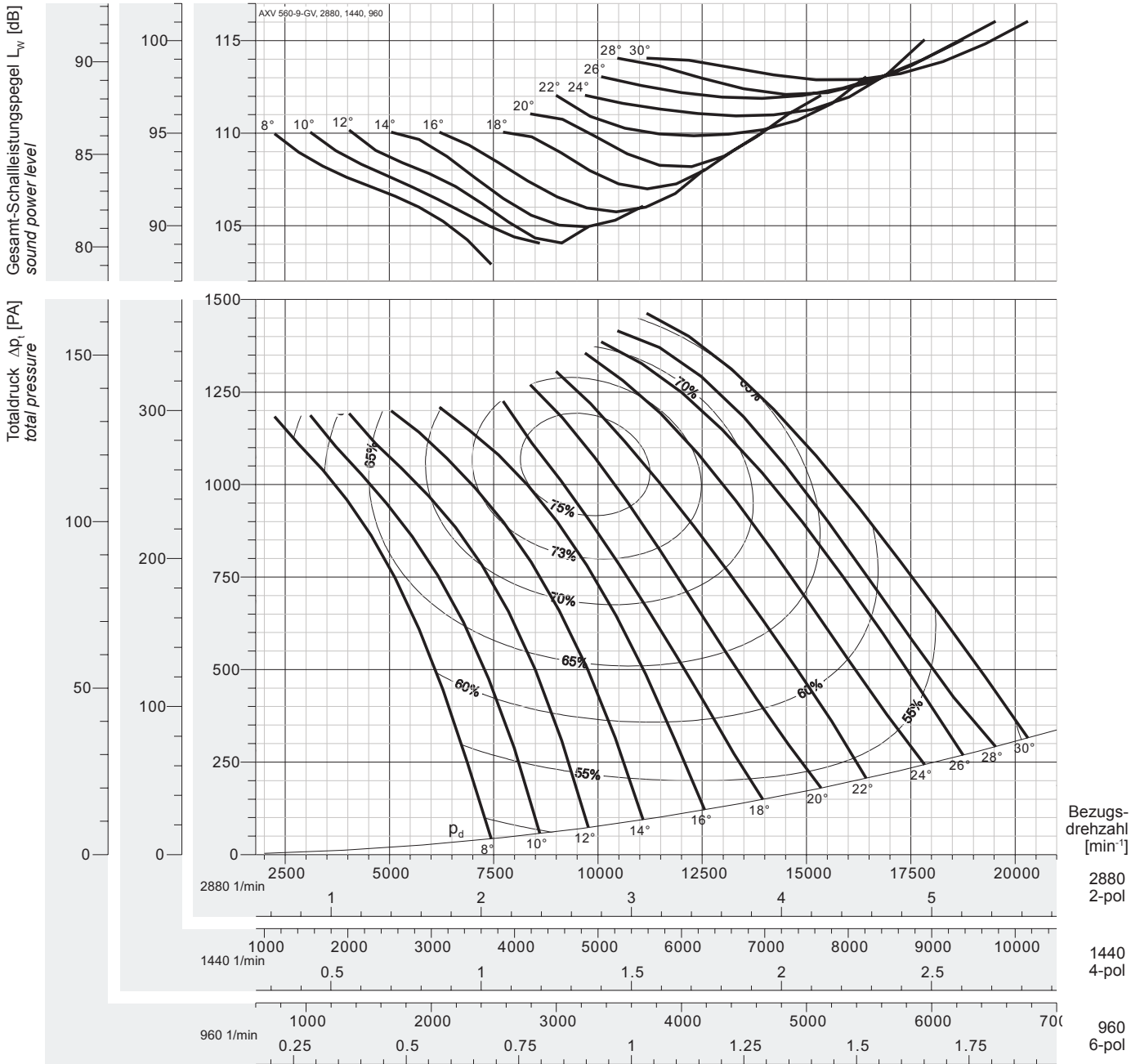

Ausführung für Entrauchungsbetrieb 400°C/120min auf Anfrage.
 Smoke-extract version for 400°C/120min on request.

max. Aufnahmeleistung P_{Lmax}
 peak absorbed power [kW]

Volumenstrom / volume flow \dot{V} [m³/h]
 [m³/s]

Relative Frequenzspektrum
 relative frequency spectrum $L_{w,rel}$ in Δ dB/Okt

n [min ⁻¹]	Flügelwinkel / pitch angle [°]												Oktavb.-Mittenfr. / Octave band mid-fr. [Hz]								
	8	10	12	14	16	18	20	22	24	26	28	30	32	63	125	250	500	1k	2k	4k	8k
960 motor	0,06	0,07	0,08	0,10	0,11	0,13	0,15	0,16	0,19	0,21	0,24	0,27	-	-3	-5	-7	-7	-8	-12	-18	-24
	0,37																				
1440 motor	0,21	0,25	0,29	0,34	0,38	0,45	0,51	0,57	0,66	0,73	0,82	0,94	-	-5	-6	-5	-6	-7	-10	-15	-21
	0,37				0,55			0,75		1,1											
2880 motor	1,68	2,00	2,32	2,72	3,04	3,60	4,08	4,56	5,28	5,84	6,56	7,52	-	-5	-10	-7	-5	-7	-8	-12	-18
	2,2		3,0		4,0		5,5		7,5		11										

Abmessungen + Zubehör Seite / Dimensions + Accessories page 23-24

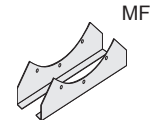
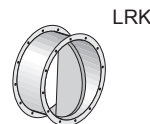
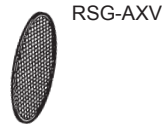

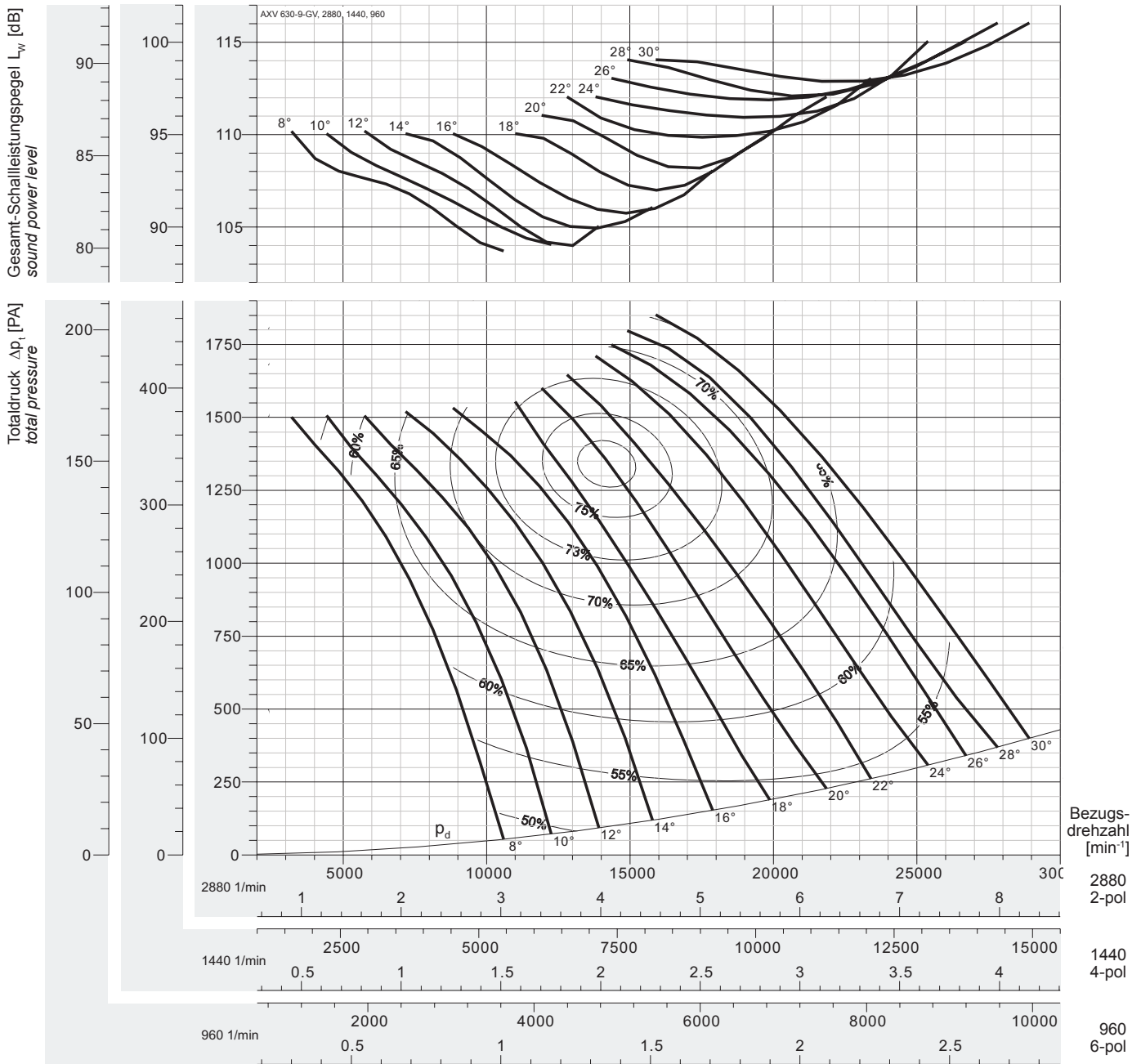

Ausführung für Entrauchungsbetrieb 400°C/120min auf Anfrage.
Smoke-extract version 400°C/120min on request.

max. Aufnahmeleistung P_{Lmax}
peak absorbed power [kW]

Relative Frequenzspektren
relative frequency spectrum L_{wArel} in $\Delta dB/Okt$

n [min ⁻¹]	Flügelwinkel / pitch angle [°]												Oktavb.-Mittenfr. / Octave band mid-fr. [Hz]								
	8	10	12	14	16	18	20	22	24	26	28	30	32	63	125	250	500	1k	2k	4k	8k
960 motor	0,11	0,13	0,15	0,18	0,20	0,23	0,26	0,29	0,35	0,38	0,42	0,49	-	-3	-5	-7	-7	-8	-12	-18	-24
	0,37											0,55									
1440 motor	0,39	0,45	0,52	0,61	0,68	0,81	0,91	1,02	1,20	1,32	1,47	1,69	-	-5	-6	-5	-6	-7	-10	-15	-21
	0,55		0,75		1,1		1,5		2,2												
2880 motor	3,12	3,60	4,16	4,88	5,44	6,48	7,28	8,16	9,60	10,56	11,76	13,52	-	-5	-10	-7	-5	-7	-8	-12	-18
	4		5,5		7,5		11		15												

Abmessungen + Zubehör Seite / Dimensions + Accessories page 23-24



GL-AXV



RSG-AXV

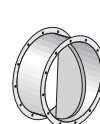

LRK

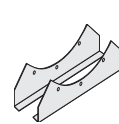

MF



AXV 710-9-GV, 50 Hz

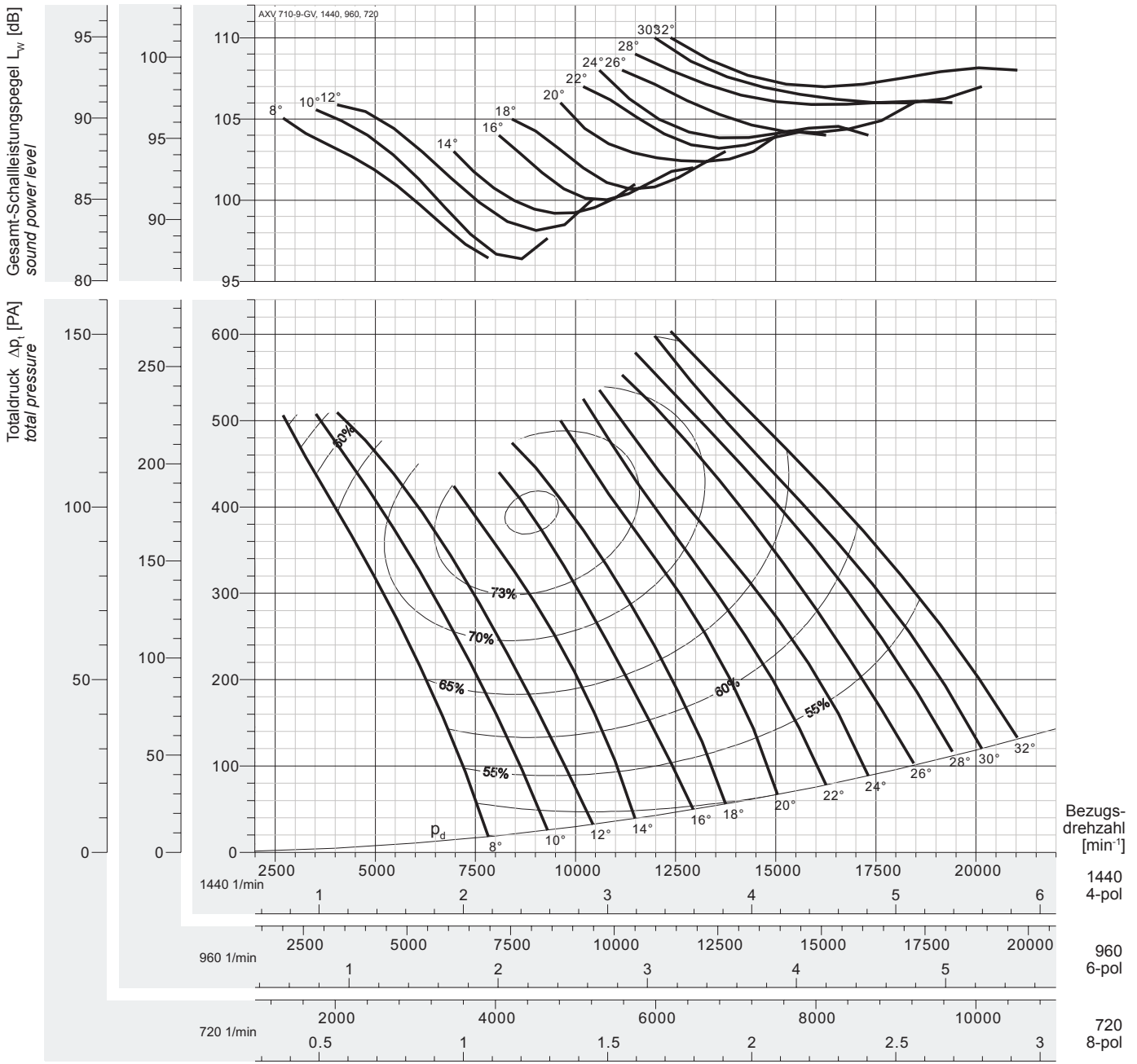

Ausführung für Entrauchungsbetrieb 400°C/120min auf Anfrage.
 Smoke-extract version for 400°C/120min on request.

max. Aufnahmeleistung P_{Lmax}
 peak absorbed power [kW]

Volumenstrom / volume flow \dot{V} [m³/h]
 [m³/s]

Relative Frequenzspektr
 relative frequency spectrum $L_{w,rel}$ in Δ dB/Okt

n [min ⁻¹]	Flügelwinkel / pitch angle [°]													Oktavb.-Mittenfr. / Octave band mid-fr. [Hz]							
	8	10	12	14	16	18	20	22	24	26	28	30	32	63	125	250	500	1k	2k	4k	8k
720 motor	0,12	0,15	0,15	0,16	0,19	0,22	0,27	0,29	0,32	0,35	0,39	0,42	0,45	-10	-7	-5	-7	-8	-12	-18	-24
	0,37										0,55										
960 motor	0,28	0,35	0,36	0,39	0,45	0,52	0,65	0,70	0,75	0,83	0,92	1,00	1,08	-10	-7	-5	-7	-8	-12	-18	-24
	0,37			0,55			0,75			1,1											
1440 motor	0,95	1,20	1,21	1,30	1,52	1,77	2,20	2,35	2,53	2,81	3,11	3,37	3,63	-5	-6	-5	-6	-7	-10	-5	-21
	1,1	1,5			2,2			3			4										

Abmessungen + Zubehör Seite / Dimensions + Accessories page 23-24

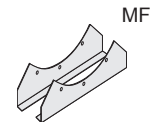

Axialventilatoren

Axial Flow Fans

AXV 800-9-GV, 50 Hz

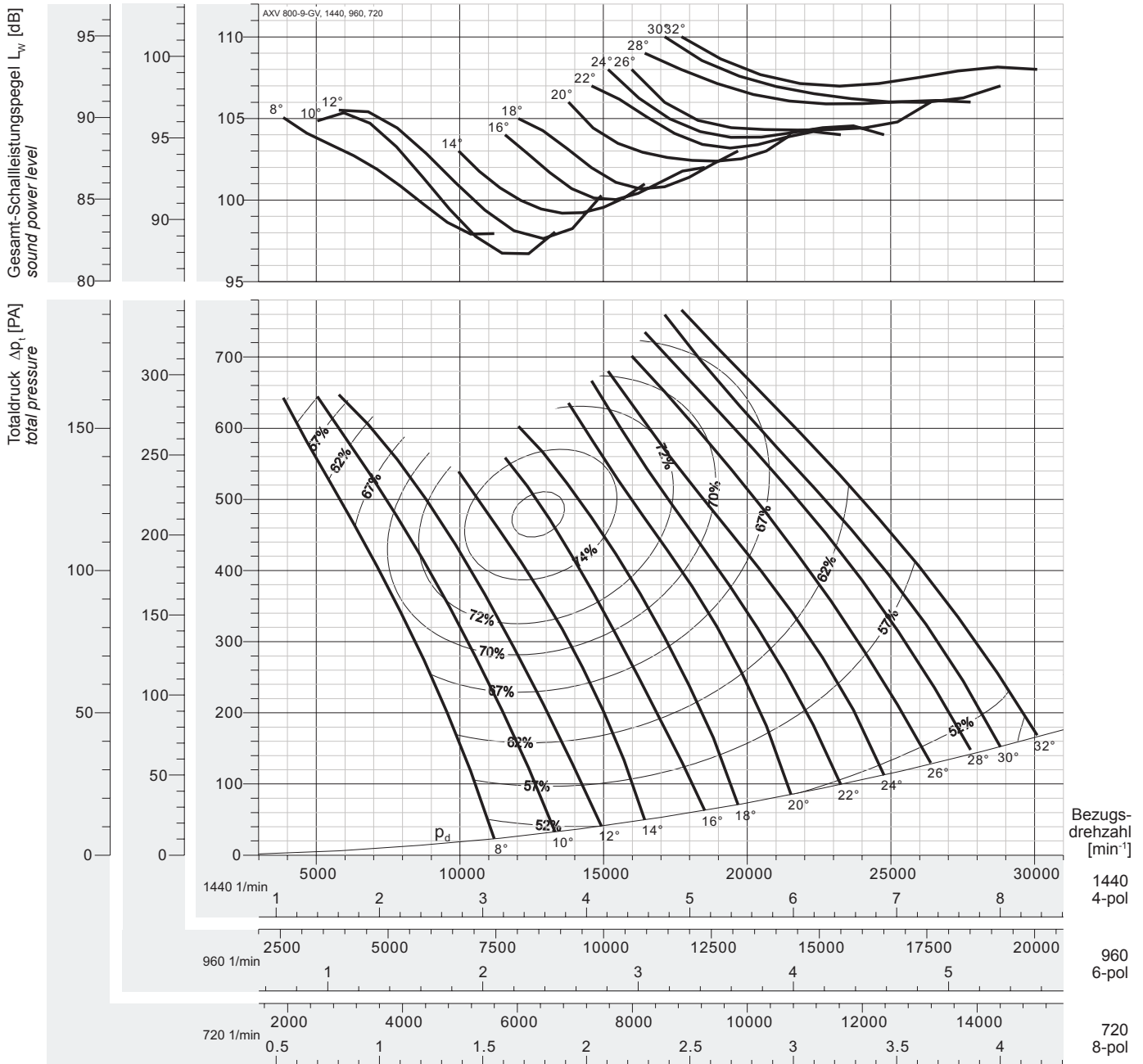

Ausführung für Entrauchungsbetrieb 400°C/120min auf Anfrage.
Smoke-extract version 400°C/120min on request.

max. Aufnahmeleistung P_{Lmax}
peak absorbed power [kW]

Volumenstrom / volume flow \dot{V} [m³/h]
[m³/s]

Relative Frequenzspektren
relative frequency spectrum L_{WArel} in $\Delta dB/Okt$

n [min ⁻¹]	Flügelwinkel / pitch angle [°]												Oktavb.-Mittenfr. / Octave band mid-fr. [Hz]								
	8	10	12	14	16	18	20	22	24	26	28	30	32	63	125	250	500	1k	2k	4k	8k
720 motor	0,22	0,27	0,27	0,29	0,34	0,40	0,50	0,53	0,58	0,63	0,70	0,77	0,83	-10	-7	-5	-7	-8	-12	-18	-24
	0,37				0,55			0,75			1,1										
960 motor	0,51	0,64	0,65	0,70	0,81	0,95	1,19	1,26	1,36	1,50	1,67	1,82	1,97	-10	-7	-5	-7	-8	-12	-18	-24
	0,55	0,75			1,1		1,5				2,2										
1440 motor	1,74	2,16	2,19	2,36	2,75	3,22	4,00	4,26	4,60	5,05	5,64	6,14	6,66	-5	-6	-5	-6	-7	-10	-15	-21
	2,2			3		4		5,5			7,5										

Abmessungen + Zubehör Seite / Dimensions + Accessories page 23-24



GL-AXV



RSG-AXV

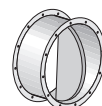

LRK

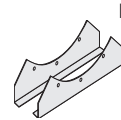

MF



AXV 900-10-GV, 50 Hz

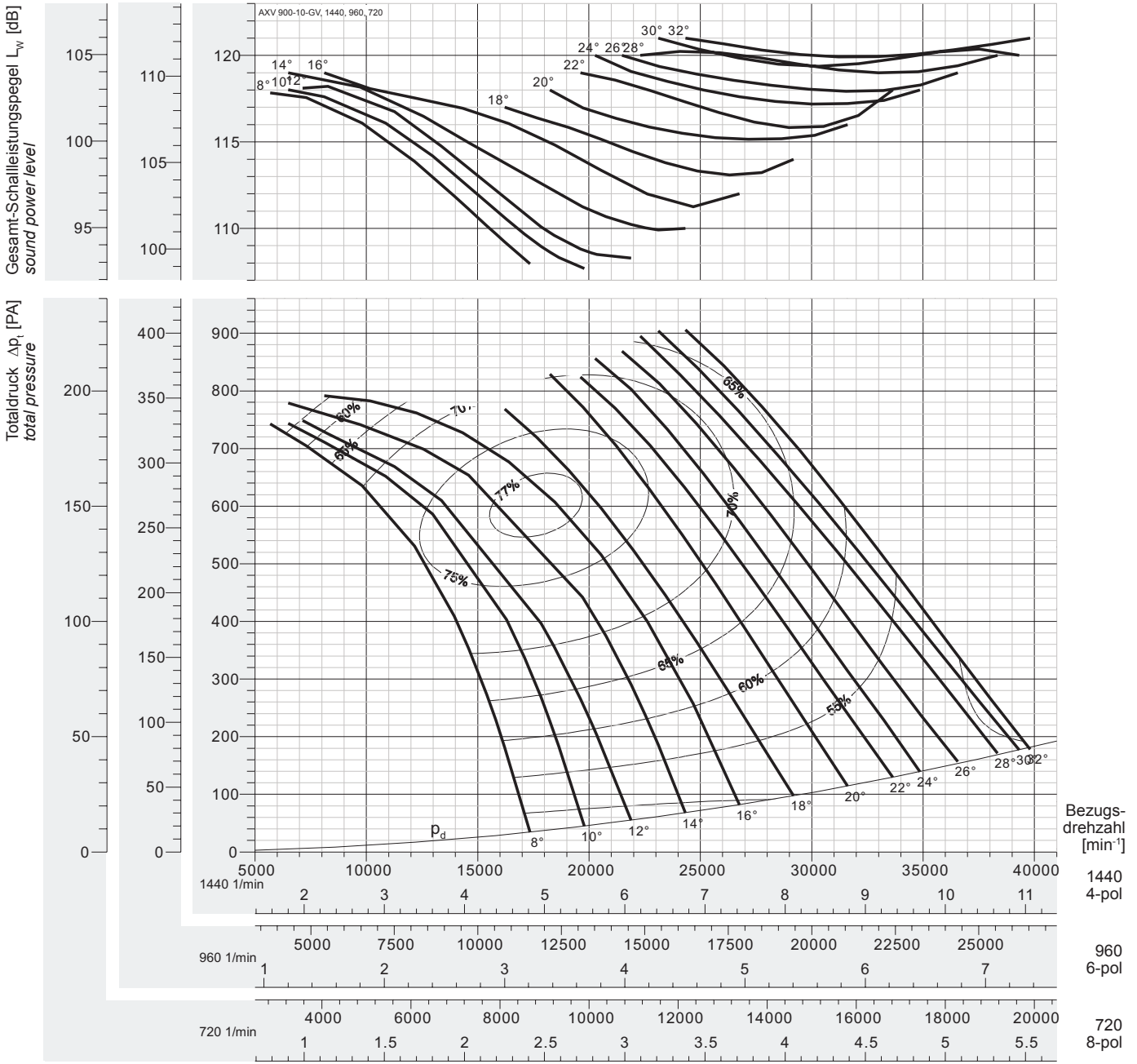

Ausführung für Entrauchungsbetrieb 400°C/120min auf Anfrage.
 Smoke-extract version for 400°C/120min on request.

max. Aufnahmeleistung P_{Lmax}
 peak absorbed power [kW]

Volumenstrom / volume flow \dot{V} [m³/h]
 [m³/s]

Relative Frequenzspektr
 relative frequency spectrum L_{WArel} in $\Delta dB/Okt$

n [min ⁻¹]	Flügelwinkel / pitch angle [°]												Oktavb.-Mittenfr. / Octave band mid-fr. [Hz]								
	8	10	12	14	16	18	20	22	24	26	28	30	32	63	125	250	500	1k	2k	4k	8k
720 motor	0,35	0,41	0,43	0,51	0,59	0,72	0,89	0,92	1,03	1,15	1,22	1,31	1,40	-10	-7	-5	-7	-8	-12	-18	-24
	0,37	0,55			0,75		1,1			1,5											
960 motor	0,84	0,96	1,03	1,21	1,40	1,70	2,11	2,18	2,45	2,72	2,90	3,10	3,33	-10	-7	-5	-7	-8	-12	-18	-24
				1,5		2,2				3			4								
1440 motor	2,83	3,24	3,47	4,09	4,73	5,75	7,12	7,36	8,26	9,17	9,78	10,5	11,2	-10	-12	-6	-5	-7	-10	-15	-21
	3	4		5,5		7,5			11				15								

Abmessungen + Zubehör Seite / Dimensions + Accessories page 23-24

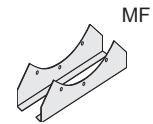
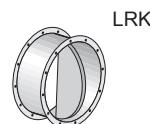

Axialventilatoren

Axial Flow Fans

AXV 1000-10-GV, 50 Hz

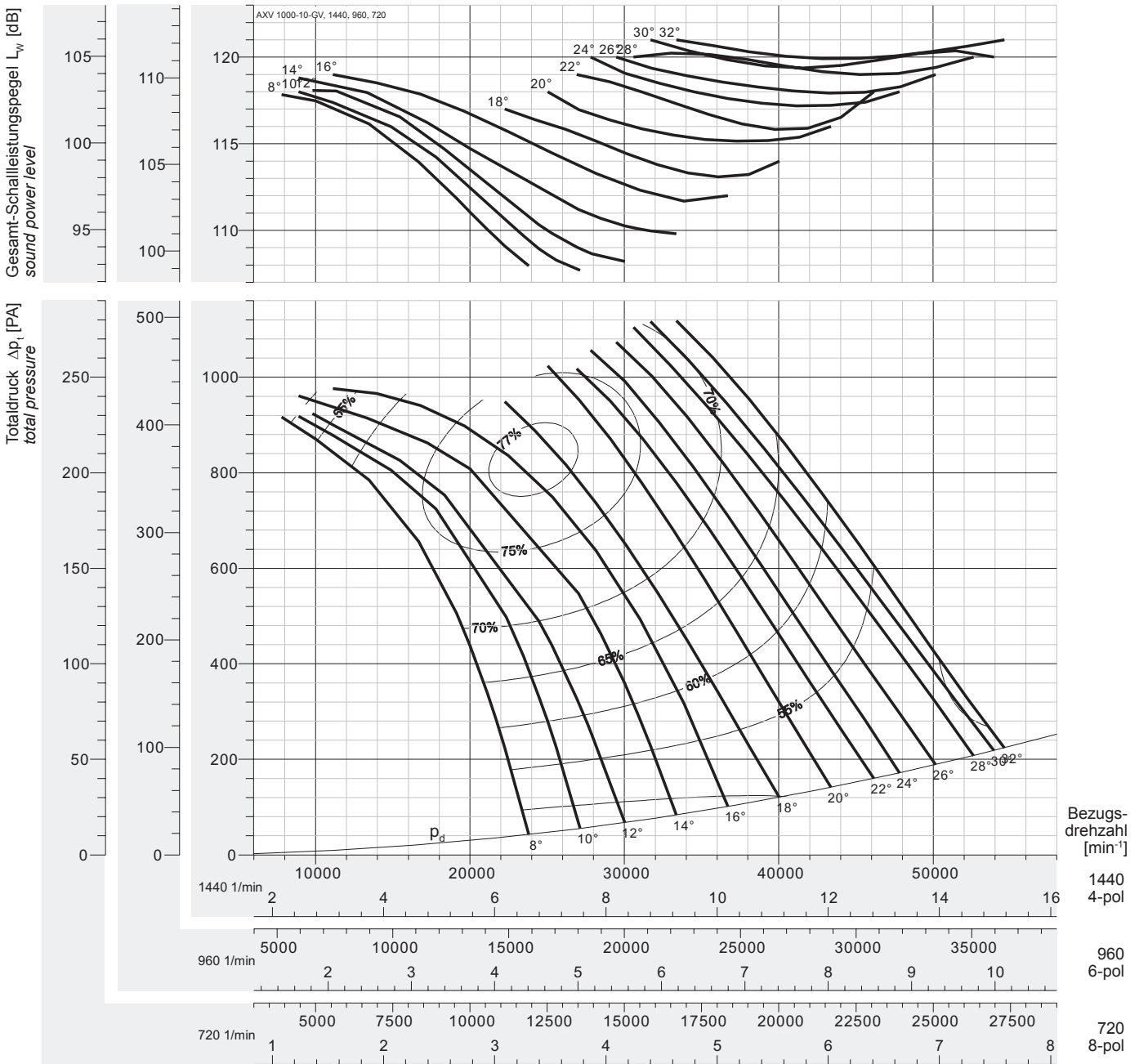

Ausführung für Entrauchungsbetrieb 400°C/120min auf Anfrage.
Smoke-extract version 400°C/120min on request.

max. Aufnahmeleistung P_{Lmax}
peak absorbed power [kW]

Relative Frequenzspektr
relative frequency spectrum L_{WArel} in $\Delta dB/Okt$

n [min⁻¹]	Flügelwinkel / pitch angle [°]												Oktavb.-Mittenfr. / Octave band mid-fr. [Hz]								
	8	10	12	14	16	18	20	22	24	26	28	30	32	63	125	250	500	1k	2k	4k	8k
720 motor	0,60	0,69	0,73	0,87	1,00	1,22	1,50	1,55	1,75	1,94	2,07	2,21	2,37	-10	-7	-5	-7	-8	-12	-18	-24
	0,75			1,1		1,5		2,2					3								
960 motor	1,42	1,63	1,74	2,06	2,37	2,89	3,58	3,68	4,16	4,60	4,91	5,25	5,62	-10	-7	-5	-7	-8	-12	-18	-24
	1,5	2,2			3		4		5,5				7,5								
1440 motor	4,80	5,49	5,88	6,95	8,00	9,74	12,1	12,4	14,0	15,5	16,6	17,7	19,0	-10	-12	-6	-5	-7	-10	-15	-21
	5,5		7,5		11		15			18,5			22								

Abmessungen + Zubehör Seite / Dimensions + Accessories page 23-24



GL-AXV



RSG-AXV

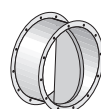

LRK

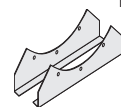

MF



AXV 1120-12-GV, 50 Hz

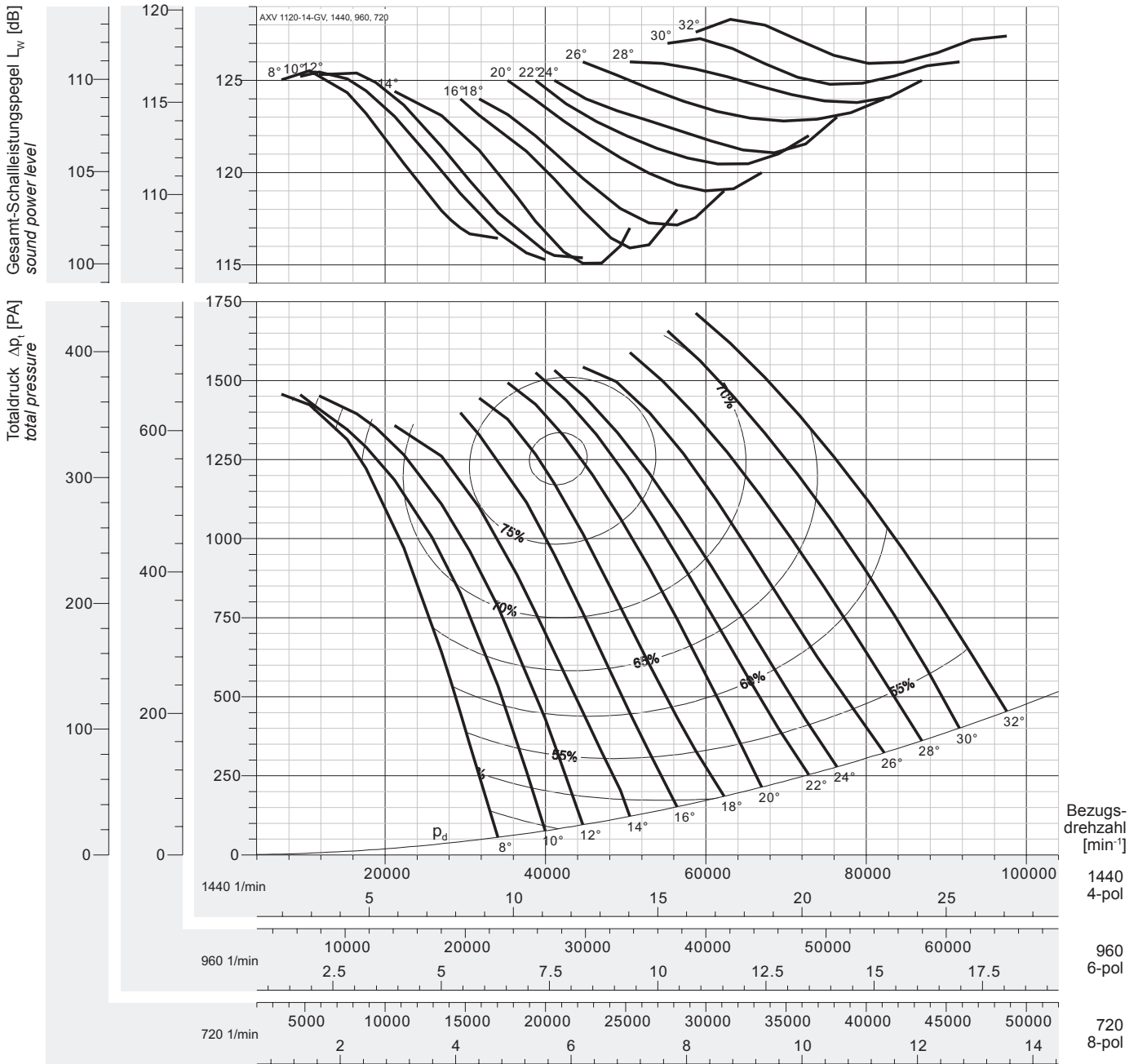

Ausführung für Entrauchungsbetrieb 400°C/120min auf Anfrage.
Smoke-extract version for 400°C/120min on request.

max. Aufnahmeleistung P_{Lmax}
peak absorbed power [kW]

Volumenstrom / volume flow \dot{V} [m³/h]
[m³/s]

Relative Frequenzspektr
relative frequency spectrum $L_{w,rel}$ in Δ dB/Okt

n [min ⁻¹]	Flügelwinkel / pitch angle [°]													Oktavb.-Mittenfr. / Octave band mid-fr. [Hz]							
	8	10	12	14	16	18	20	22	24	26	28	30	32	63	125	250	500	1k	2k	4k	8k
720 motor	1,34	1,46	1,63	1,82	2,21	2,52	2,91	3,23	3,45	3,96	4,53	5,29	6,13	-10	-7	-5	-7	-8	-12	-15	-24
	1,5		2,2		3		4			5,5		7,5									
960 motor	3,17	3,47	3,87	4,32	5,24	5,98	6,90	7,65	8,18	9,39	10,7	12,5	14,5	-10	-7	-5	-7	-8	-12	-15	-24
	4			5,5		7,5		11				15									
1440 motor	10,7	11,7	13,1	14,6	17,7	20,2	23,3	25,8	27,6	31,7	36,2	42,3	49,0	-10	-12	-6	-5	-7	-10	-15	-21
	11	15			18,5	22	30			37		45	55								

Abmessungen + Zubehör Seite / Dimensions + Accessories page 23-24

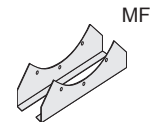

Axialventilatoren

Axial Flow Fans

AXV 1250-12-GV, 50 Hz

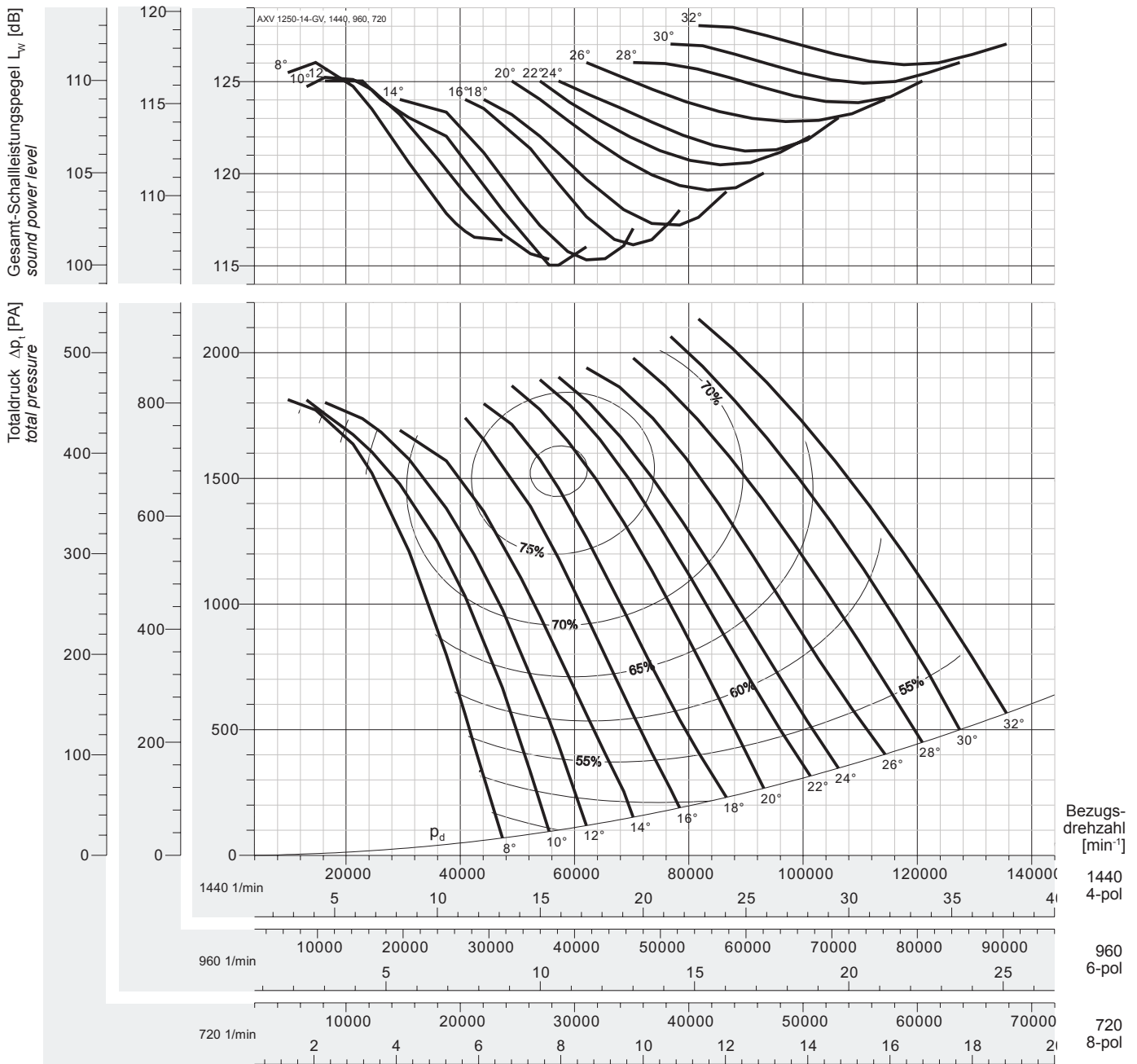

Ausführung für Entrauchungsbetrieb 400°C/120min auf Anfrage.
Smoke-extract version 400°C/120min on request.

max. Aufnahmeleistung P_{Lmax}
peak absorbed power [kW]

Relative Frequenzspektren
relative frequency spectrum L_{WArel} in $\Delta dB/Okt$

n [min ⁻¹]	Flügelwinkel / pitch angle [°]												Oktavb.-Mittenfr. / Octave band mid-fr. [Hz]								
	8	10	12	14	16	18	20	22	24	26	28	30	32	63	125	250	500	1k	2k	4k	8k
720 motor	2,31	2,53	2,83	3,15	3,82	4,37	5,04	5,59	5,97	6,86	7,85	9,16	10,6	-6	-5	-6	-7	-10	-15	-21	-27
	3			4		5,5		7,5			11										
960 motor	5,48	6,01	6,71	7,46	9,07	10,3	11,9	13,3	14,2	16,3	18,5	21,7	25,1	-10	-7	-5	-7	-8	-12	-18	-24
	5,5	7,5			11		15			18,5		22	30								
1440 motor	18,5	20,3	22,6	25,2	30,6	34,9	40,3	44,7	47,8	54,9	62,8	73,3	84,9	-10	-12	-6	-5	-7	-10	-15	-21
	18,5	22	30		37		45		55		75		90								

Abmessungen + Zubehör Seite / Dimensions + Accessories page 23-24



GL-AXV



RSG-AXV

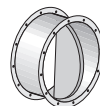

LRK

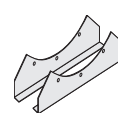

MF



AXV 1400-12-GV, 50 Hz

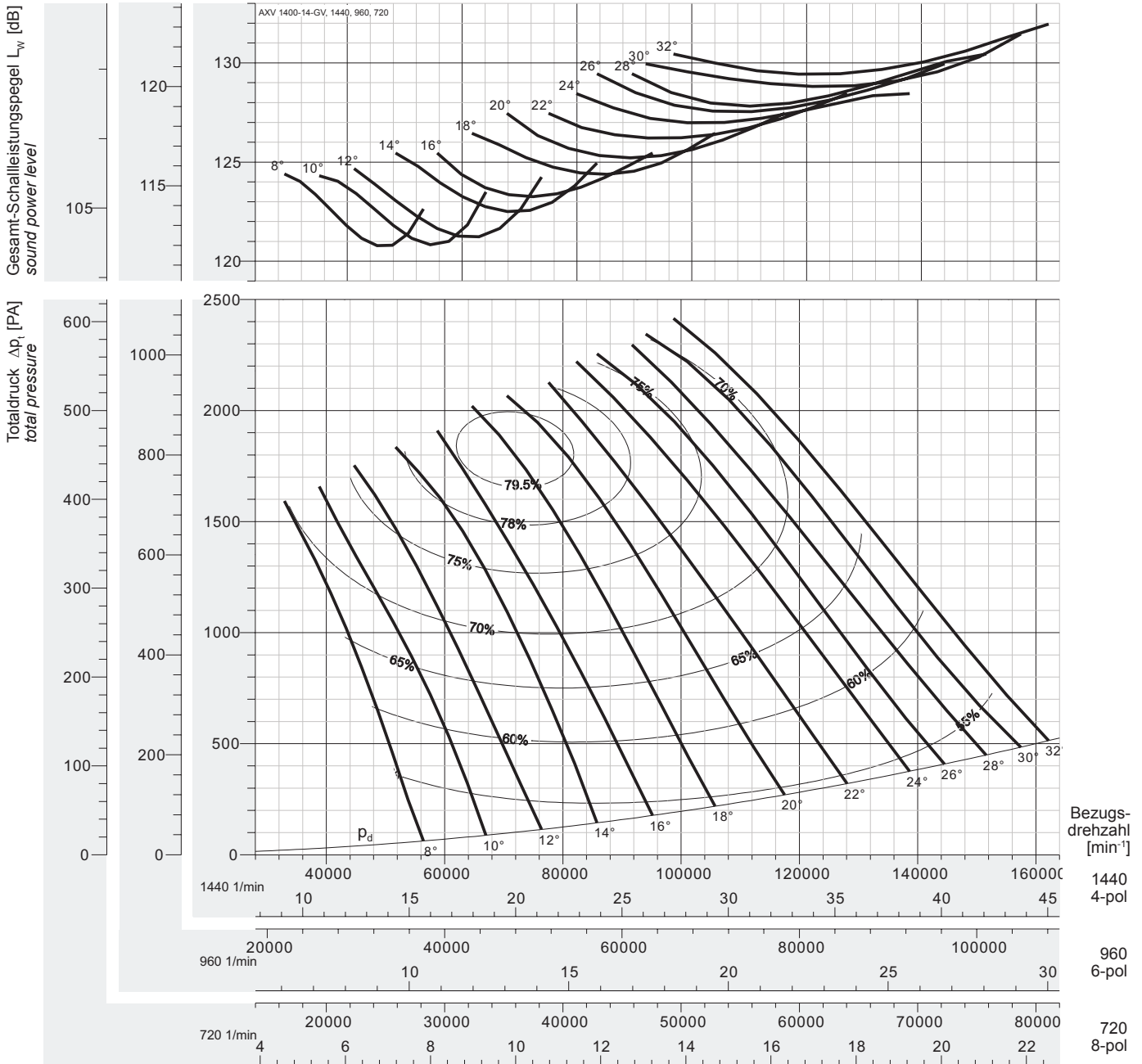

Ausführung für Entrauchungsbetrieb 400°C/120min auf Anfrage.
Smoke-extract version for 400°C/120min on request.

max. Aufnahmeleistung P_{Lmax}
peak absorbed power [kW]

Volumenstrom / volume flow \dot{V} [m³/h]
 [m³/s]

Relative Frequenzspektr
relative frequency spectrum $L_{w,rel}$ in Δ dB/Okt

n [min ⁻¹]	Flügelwinkel / pitch angle [°]												Oktavb.-Mittenfr. / Octave band mid-fr. [Hz]								
	8	10	12	14	16	18	20	22	24	26	28	30	32	63	125	250	500	1k	2k	4k	8k
720 motor	3,00	3,56	4,24	4,98	5,81	6,66	7,46	8,51	9,56	10,3	11,3	12,5	13,7	-6	-5	-6	-7	-10	-15	-21	-27
	3	4	5,5	7,5				11			15										
960 motor	7,13	8,45	10,0	11,8	13,8	15,8	17,7	20,2	22,7	24,4	26,8	29,6	32,4	-10	-7	-5	-7	-8	-12	-18	-24
	7,5	11		15		18,5		22	30				37								
1440 motor	24,1	28,5	33,9	39,8	46,5	53,3	59,6	68,0	76,5	82,5	90,5	99,9	109	-10	-12	-6	-5	-7	-10	-15	-21
	30		37	45	55		75		90		110										

Abmessungen + Zubehör Seite / Dimensions + Accessories page 23-24

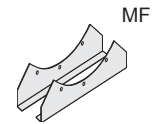
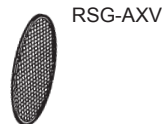

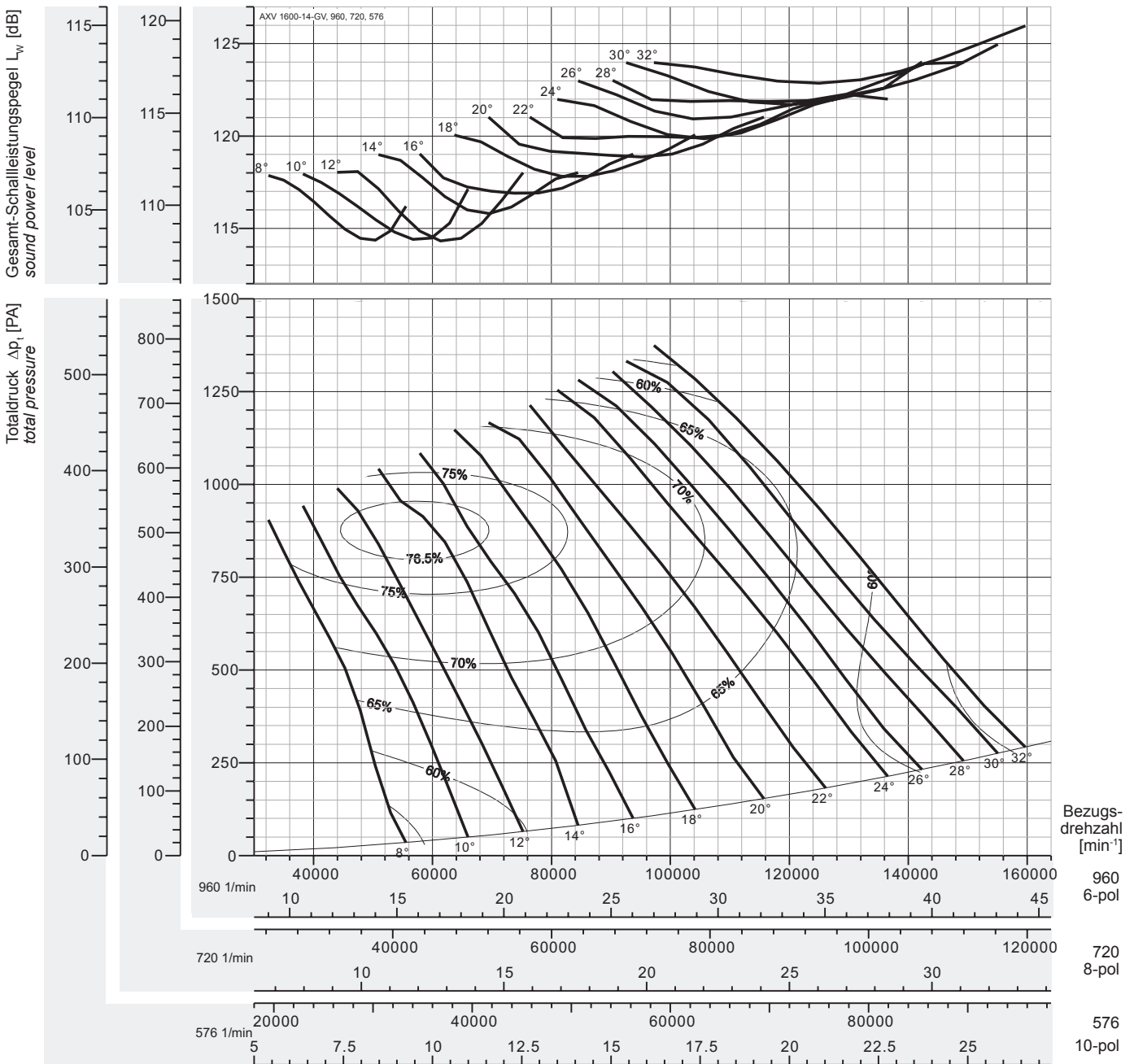

Ausführung für Entrauchungsbetrieb 400°C/120min auf Anfrage.
Smoke-extract version 400°C/120min on request.

max. Aufnahmeleistung P_{Lmax}
peak absorbed power [kW]

Relative Frequenzspektren
relative frequency spectrum L_{WArel} in $\Delta dB/Okt$

n [min ⁻¹]	Flügelwinkel / pitch angle [°]												Oktavb.-Mittenfr. / Octave band mid-fr. [Hz]								
	8	10	12	14	16	18	20	22	24	26	28	30	32	63	125	250	500	1k	2k	4k	8k
576 motor	3,00	3,56	4,23	4,97	5,79	6,64	7,84	8,51	9,51	10,3	11,3	12,5	13,6	-4	-5	-10	-13	-14	-17	-23	-25
720 motor	5,86	6,96	8,26	9,71	11,3	13,0	15,3	16,6	18,5	20,1	22,0	24,4	26,6	-6	-4	-10	-13	-14	-16	-22	-24
960 motor	13,9	16,5	19,6	23,0	26,8	30,7	36,3	39,4	44,0	47,7	52,2	57,8	63,1	-6	-3	-11	-13	-13	-14	-20	-24

Abmessungen + Zubehör Seite / Dimensions + Accessories page 23-24



GL-AXV



RSG-AXV

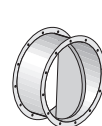

LRK

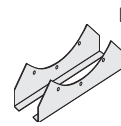

MF



AXV 1800-12-GV, 50 Hz

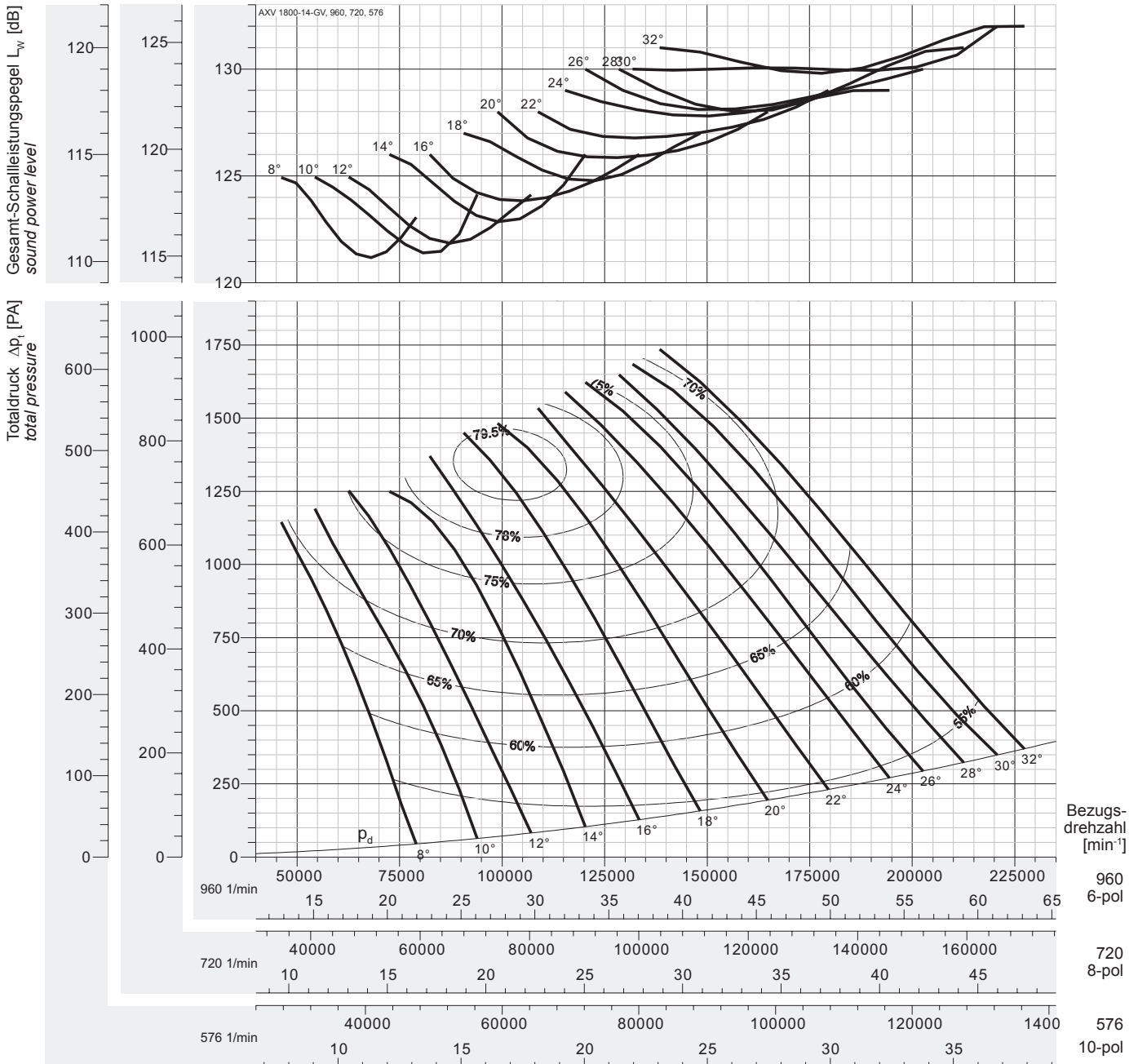

Ausführung für Entrauchungsbetrieb 400°C/120min auf Anfrage.
Smoke-extract version for 400°C/120min on request.

max. Aufnahmeleistung P_{Lmax}
peak absorbed power [kW]

Relative Frequenzspektr
relative frequency spectrum $L_{w,rel}$ in $\Delta dB/Okt$

n [min ⁻¹]	Flügelwinkel / pitch angle [°]													Oktavb.-Mittenfr. / Octave band mid-fr. [Hz]							
	8	10	12	14	16	18	20	22	24	26	28	30	32	63	125	250	500	1k	2k	4k	8k
576 motor	5,41	6,40	7,61	8,66	10,4	11,9	13,4	15,3	17,1	18,5	20,3	22,4	24,5	-4	-5	-10	-13	-14	-17	-23	-25
	5,5	7,5	11			15		18,5		22	30										
720 motor	10,6	12,5	14,9	16,9	20,4	23,3	26,2	29,9	33,5	36,2	39,7	43,8	47,9	-5	-4	-8	-11	-13	-16	-21	-24
	11	15		18,5	22	30		37	45		55										
960 motor	25,0	29,6	35,2	40,1	48,2	55,3	62,1	70,8	79,3	85,8	94,0	104	114	-7	-6	-5	-7	-10	-15	-21	-23
	30		37	45	55	75		90		110	132										

Abmessungen + Zubehör Seite / Dimensions + Accessories page 23-24

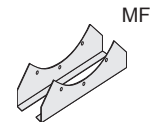

Axialventilatoren

Axial Flow Fans

Abmessungen - Dimensions

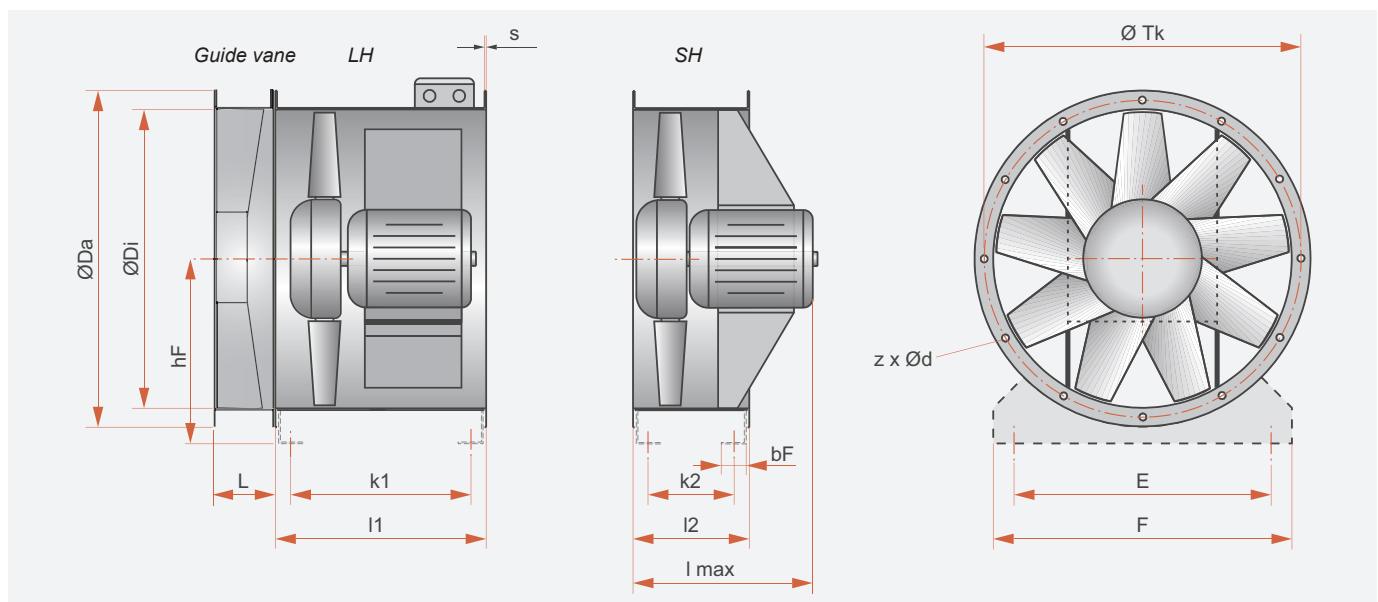

Baugröße size	Da [mm]	Di [mm]	hF [mm]	L [mm]	z x d [mm]	Tk [mm]	E [mm]	F [mm]	bF [mm]
315	398	320	205	152	8 x 12	366	265	315	60
355	438	359	225	152	8 x 12	405	305	355	60
400	484	401	250	152	12 x 12	448	350	400	60
450	534	450	280	152	12 x 12	497	400	450	60
500	584	504	315	152	12 x 12	551	440	500	70
560	664	565	345	152	16 x 14	629	500	560	70
630	734	634	400	152	16 x 14	698	570	630	70
710	814	711	450	190	16 x 14	775	650	710	70
800	904	797	500	190	12* x 14	861	730	800	80
900	1004	894	580	200	12* x 14	958	830	900	80
1000	1105	1003	630	200	12* x 14	1067	930	990	80
1120	1245	1125	690	240	16* x 18	1200	1050	1110	100
1250	1370	1250	750	240	16* x 18	1337	1180	1240	100
1400	1525	1405	830	260	16* x 18	1475	1330	1390	100
1600	1725	1605	930	260	20* x 18	1675	1530	1590	100

Baugröße size	LH/1				LH/2				SH			
	s [mm]	k1 [mm]	l1 [mm]	motor max.	s [mm]	k1 [mm]	l1 [mm]	motor max.	s [mm]	k2 [mm]	l2 [mm]	lmax [mm]
315	2	356	420	80					2	161	225	350
355	2	356	420	80					2	161	225	350
400	2	371	435	90					2	161	225	400
450	2	371	435	112					2	161	225	500
500	2	396	470	112					2	151	225	600
560	2	396	470	112	3	624	700	160	3	224	300	750
630	2	396	470	112	3	624	700	160	3	224	300	750
710	2,5	395	470	112	2,5	490	565	132	2,5	225	300	600
800	2,5	385	470	112	3	614	700	160	3	214	300	750
900	3	479	565	132	4	612	700	160	4	212	300	750
1000	3	479	565	132	4	692	780	180	4	262	350	800
1120	4	592	700	160	4	892	1000	200	4	242	350	800
1250	4	592	700	160	4	892	1000	225	4	242	350	800
1400					4	892	1000	225	4	242	350	800
1600					4	892	1000	280	4	242	350	800



SH

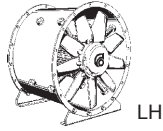

LH

ED
Einströmdüse
bellmouth inlet

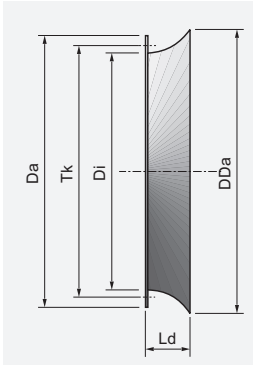

LRK
Selbsttätige Rückschlagklappe
air-operated damper

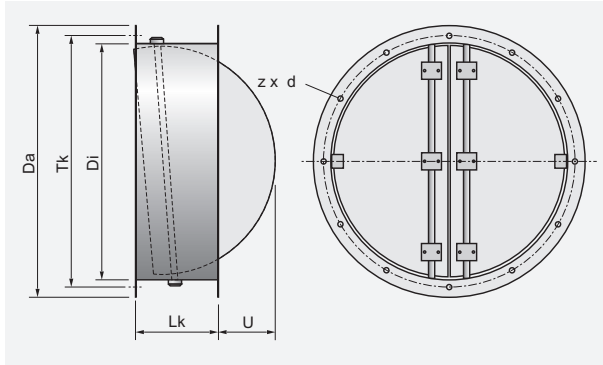

GL-AXV
Gegenflansch
matching flange

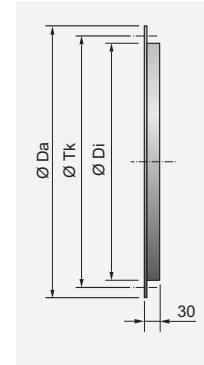

EV-AXV
Manschette mit 2 Flanschen
flexible connector compl.

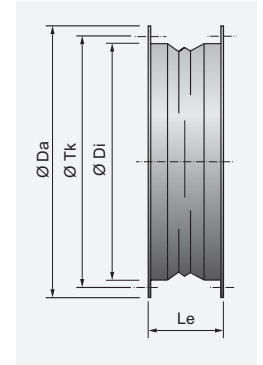

Baugröße size	Da [mm]	Di [mm]	Tk [mm]	z x d [mm]	DDa [mm]	Ld [mm]	Lk [mm]	Le [mm]	U [mm]
315	398	320	366	8 x 12	426	165	250	130	-
355	438	359	405	8 x 12	435	165	250	130	-
400	484	401	448	12 x 12	507	165	250	130	-
450	534	450	497	12 x 12	555	165	250	130	15
500	584	504	551	12 x 12	617	165	250	130	45
560	664	565	629	16 x 14	667	165	250	130	80
630	734	634	698	16 x 14	757	165	250	130	120
710	814	711	775	16 x 14	816	170	350	130	60
800	904	797	861	12* x 14	915	250	350	130	110
900	1004	894	958	12* x 14	1015	250	350	130	170
1000	1105	1003	1067	12* x 14	1115	250	350	130	225
1120	1245	1125	1200	16* x 18	1243	250	350	130	255
1250	1370	1250	1337	16* x 18	1364	250	400	170	375
1400	1525	1405	1475	16* x 18	1523	250	400	170	450
1600	1725	1605	1675	20* x 18	1723	250	400	170	550



Werk und Hauptverwaltung Malsch

Engineering/Manufacturing at Malsch

Seit 1971 entwickelt und fertigt WOLTER Ventilatoren und Lüftungstechnische Geräte für den Weltmarkt. Aufgrund dieser langjährigen Erfahrung konnte das umfangreiche Lieferprogramm um zahlreiche Neuentwicklungen in den letzten Jahren erfolgreich erweitert werden.

Auf dem Klima- und Lüftungssektor hat Firma Wolter einen anerkannten Namen und wird auch gerne für besondere Ausführungen in Anspruch genommen.

WOLTER legt höchsten Wert auf innovative Technik und Qualität. Die Erfahrung der bestens ausgebildeten Mitarbeiter steht den Kunden weltweit zur Verfügung und garantiert die schnelle und sorgfältige Erledigung aller Kundenwünsche. Computergestützte Fertigung und Produktüberwachung sichern höchste Präzision in allen Bereichen.

Die beiden Produktionsstätten in Deutschland wurden im Laufe der Jahre um mehrere Montagebetriebe in Fernost erweitert. Das Unternehmen verfügt über Labors zur Leistungs- und Materialprüfung, Akustik und Regelungstechnik.

WOLTER-Produkte werden nach dem neuesten Stand der Technik und den weltweit anerkannten Normen, wie ISO 9001, DIN 24163 gefertigt und geprüft. Sie finden vielfältigen Einsatz: Lüftungstechnische Anlagen, Industrie, Bergbau, Tunnelbau, Landwirtschaft, Marine etc. Durch ständige Erweiterung der Produktpalette sichert sich WOLTER eine hervorragende Position im Wettbewerb.

WOLTER-Produkte werden in vielen Ländern erfolgreich eingesetzt. Eine gut geplante Vertriebs- und Serviceorganisation garantiert optimale Unterstützung bei Planung, Ausführung und Kundendienst.

Firma WOLTER bemüht sich, mehr als nur Lieferant für alle Kunden zu sein, und versteht sich schon während der Projektierungsphase als kompetenter Partner.

Since 1971 WOLTER has developed and produced fans and ventilation equipment for the world market. This long period of experience has enabled WOLTER to successfully enlarge its range of products by numerous new developments over the past years.

In the heating and ventilation market WOLTER is a well established and renowned name. More and more the company provides special designs and solutions for its clients.

High priority is given to innovative techniques and quality. Worldwide, WOLTER customers rely on the experience and knowledge of the well-trained staff that guarantees a prompt and careful execution of all demands and orders. Computerized production and quality control stand for highest precision in every respect.

Over the years several assembly plants were established in the Far East in addition to the two factories in Germany. Laboratories to test performance, materials, acoustics and speed controlling systems are at the company's disposal.

WOLTER products are manufactured and checked according to the latest developments in technology and the worldwide accepted standards like ISO 9001, DIN 24163. There is a wide range of possibilities to use WOLTER products: heating and ventilation systems, industry, mining, tunnel ventilation, agriculture, navy, offshore business, etc. The permanent improvement of existing products and new developments secure an outstanding position for WOLTER in the global market.

WOLTER products are successfully installed around the world. The company is represented with a well planned sales and service organisation, guaranteeing best support regarding planning, execution and after-sales service.

WOLTER wants to be more than just a supplier, WOLTER will already be a competent partner in the early project phase.

Vertretungen.

Inland

Ing. Günther Rößler
D-07619 Schkölen
Tel. (+49) 03 66 94 / 22 359
Fax (+49) 03 66 94 / 22 357
guenther.roessler@wolterfans.de

Mattias Industrievertretungen
D-16259 Bad Freienwalde
Tel. (+49) 0 33 44 / 30 19 94
Fax (+49) 0 33 44 / 30 19 96
thomas.mattias@wolterfans.de

Industrieservice Drexler
D-49080 Osnabrück
Tel. (+49) 0 541 / 20 04 88 3
Fax (+49) 0 541 / 20 04 88 4
wolfgang.drexler@wolterfans.de

Burkhardt Projekt GmbH
D-67583 Guntersblum
Tel. (+49) 0 62 49 / 82 01
Fax (+49) 0 62 49 / 88 58
info@bp-wolter.de

Friedrich Glock
D-97980 Bad Mergentheim
Tel. (+49) 0 79 31 / 37 44
Fax (+49) 0 79 31 / 28 58
friedrich.glock@wolterfans.de

Europe

Danmark:

Air-Con Danmark A/S
DK-8400 Ebeltoft
Tel. (+45) 0 86 / 34 51 11
Fax (+45) 0 86 / 34 58 10
jbj@air-con.dk

Hungary:

Air-Technik Légtechnikai Kft.
HU-2040 Budaörs
Tel. (+36) 0 23 / 42 85 33
Fax (+36) 0 23 / 42 85 44
bp.air-technik@troges.hu

Ireland:

Finheat Ltd.
IE-Dublin 12, Walkinstown
Tel. (+353) 01 / 45 64 066
Fax (+353) 01 / 45 64 071
sales@nheat.com

Lithuania:

JSC Saldos Prekyba
LT-78109 Siauliai
Tel. (+37) 0 41 / 54 02 12
Fax (+37) 0 41 / 59 61 76
prekyba@salda.lt

Netherlands:

AirFan B. V.
NL-7442 CX Nijverdal
Tel. (+31) 05 48 / 36 63 66
Fax (+31) 05 48 / 36 53 20
ventilatie@airfan.nl

Rucon B. V. Ventilatoren
NL-3840 AG Harderwijk
Tel. (+31) 03 41 / 41 16 70
Fax (+31) 03 41 / 41 16 90
verkoop@rucon.nl

Österreich:

Wolter Werksvertretung Österreich
A-4040 Linz
Tel. (+43) 07 32 / 75 77 07
Fax (+43) 07 32 / 75 77 07 75
wolter.linz@aon.at

Poland:

Wentoprodukt
44-100 Gliwice
Tel. (+48) 32 331-34-24
Fax (+48) 32 729-76-53
biuro@wentoprodukt.pl

Portugal:

Safe Park Ventilação Industrial Lda.
P-2675-240 Odivelas
Tel. (+351) 21 93 / 75 265
Fax (+351) 21 93 / 86 061
safepark@netcabo.pt

Russia:

Euroclimat-Prof
RU-107082 Moskau
Tel. (+7) 4 95 / 97 57 530
Fax (+7) 4 95 / 97 57 530
gso@euroclimat.ru

Schweiz:

Anson AG Zürich
CH-8055 Zürich
Tel. (+41) 0 44 / 46 11 111
Fax (+41) 0 44 / 46 13 111
info@anson.ch

Ventra Technik AG
CH-8599 Salmsach
Tel. (+41) 0 71 / 46 11 447
Fax (+41) 0 71 / 46 11 448
ventra@bluewin.ch

Turkey:

Air Trade Centre Ltd Sti Türkiye,
TR-34418 Seyrantepè / Istanbul
Tel. (+90) 02 12 / 28 34 510
Fax (+90) 02 12 / 27 83 964
atc.turkey@airtradecentre.com

United Kingdom:

Wolter UK Ltd.
GB-B37 7UQ Solihull
Tel. (+44) 01 21 / 63 55 390
Fax (+44) 01 21 / 63 55 391
info@wolteruk.com

Middle East and North Africa

Egypt:

Tiba Engineering Industries Co.
Nasr City, Cairo
Tel. (+2) 02 / 40 22 866
Fax (+2) 02 / 40 44 771
tibaengineering@manz-group.com

Israel:

Lea Ventilation Industries Ltd.
IL-27113 Kiriyat-Bialik, Israel
Tel. (+972) 0 48 / 76 23 57
Fax (+972) 0 48 / 76 20 51
mail@lea.co.il

United Arab Emirates, Kuwait, Lebanon:

Wolter Ventilation LLC
Energy International
P.O. Box 3562 Sharjah, UAE
Tel. (+971) 06 / 53 43 477
Fax (+971) 06 / 53 43 756
energysh@emirates.net.ae

Asia

China Mainland:

Taizhou Wolter Ventilation Co. Ltd.
Hengjie, Luqiao District
Taizhou City, Zhejiang
Tel. (+86) 576 / 26 22 666 (26 52 888)
Fax (+86) 576 / 26 56 830

Hongkong:

Wolter Asia Ltd.
Hong Kong
Tel. (+852) 0 24 / 56 01 98
Fax (+852) 0 24 / 56 02 90
info@wolter.com.hk

Indonesia:

Pt. Sinarbaskara Triutama
ID-10440 Jakarta Indonesia
Tel. (+62) 0 21 / 31 00 191
Fax (+62) 0 21 / 39 12 693
sinarbaskara@cbn.net.id

Korea:

Kaceco-Wolter
445-922 Hwa Sung-shi, Kyonggi-do
Tel. (+82) 31 / 350 3000
Fax (+82) 31 / 350 3030
wolter@kaceco.com / info@kaceco.com

Singapore:

Wolter Pte. Ltd.
SG-569738 Singapore
Tel. (+65) 0 63 / 52 95 48
Fax (+65) 0 63 / 52 95 47
info@wolterfans.com.sg

Malaysia:

Vibrant Marketing(M) Sdn Bhd.
Tel. (+603) 78 47 35 00
Fax (+603) 78 47 33 80
vibrant@time.net.my

Taiwan:

Waxlink International Co., Ltd.
8F No. 218 Roosevelt Rd., Sec. 6
Taipei, Taiwan
Tel. (+886) 02 / 89 32 11 96
Fax (+886) 02 / 89 32 11 97
waxlink.tech@msa.hinet.net

Thailand:

Wolter (Thailand) Ltd.
TH-74130 Samutsakorn
Tel. (+662) 8 10 / 20 00
Fax (+662) 8 10 / 22 99
tngroup@tmetalworks.com

Wolter GmbH Maschinen- und Apparatebau KG

Am Wasen 11
D-76316 Malsch

Tel. (+49) 0 72 04 / 92 01 -0
Fax (+49) 0 72 04 / 92 01 -11

